

POMPEN VOOR AFVALWATERTECHNIEK



DOMPELPOMPEN VOOR AFVALWATER EN FECALIËN

Series MXS, V(X), K(X) | Persaansluiting DN 80 - DN 150



HOMA
POMPENTECHNIEK



HOMA: TOPPRODUCTEN VOOR AFVALWATERTECHNIEK

HOOG RENDEMENT EN ECONOMISCHE EFFICIËNTIE

Dompelpompen van HOMA worden wereldwijd al tientallen jaren met succes toegepast. De eisen binnen de afvalwatersector worden steeds hoger. HOMA loopt steeds vooruit op de stand van de techniek en zorgt door de permanente optimalisatie van de hydraulische componenten en motoren voor een rendabel operationeel bedrijf en gunstige aanschafkosten. Alle kennis en creatieve potentieel van ons bedrijf zitten in de producten en diensten – de klant profiteert hier maximaal van.

INDIVIDUELE MOGELIJKHEDEN, OPTIMALE OPLOSSINGEN

HOMA verenigt veiligheid, economische efficiëntie, hoogwaardige en robuuste systeemtechniek met individuele mogelijkheden: Het programma reikt van het complete pompstation met pompen, armaturen, persleidingen, schachten van beton of kunststof tot het elektronische schakelsysteem. Voor alle installatiesoorten staat een optimale configuratie met kostenbesparing voor de klant op de voorgrond.

MEER BEDRIJFSZEKERHEID, MINDER ENERGIEVERBRUIK

Met HOMA bevindt u zich aan de veilige kant- de pompstations worden automatisch geregeld en bewaakt, en storingen worden automatisch gemeld. De pompen lopen met het laagst mogelijke energieverbruik, welke door optimaal afgestemde niveauregeling (bijv. vlotter, pneumatiek, ultrageluid, ENS-sonde) wordt gewaarborgd.

In veel gevallen moeten zowel pomp alsook besturing voldoen aan de betreffende richtlijnen en eisen m.b.t. explosiebeveiliging. Alle HOMA-pompen zijn daarom ook in explosiebeveiligde uitvoering verkrijgbaar.



In het moderne testcentrum worden de aggregaten voor levering getest. Dit garandeert de bekende HOMA-kwaliteit.



Voor chemisch agressieve vloeistoffen: De roestvrij stalen pomp motorseries van HOMA

BEPROEFDE TECHNIEK MET UITGEBREID TOEPASSINGSGBIED

HOGE FUNCTIONALITEIT - INDIVIDUELE OPLOSSINGEN

Afvalwater-dompelpompen van HOMA verpompen huis-houdelijk, gemeentelijk en industrieel afvalwater, fecaliën en slib, ook met hoge aandelen vaste stoffen en vezels, evenals vele soorten vuilwater. Door de toepassing van verschillende materiaallopties (diverse soorten roestvrij staal, brons, Viton enz.) worden de pompompen van HOMA gebruikt in zeer uiteenlopende industriële sectoren.

- Industrieel afvalwater
- Zuiveringsinstallaties
- Grootpompstations
- Industriële toepassing
- Olie en gas
- Energiecentrales
- Mijnbouw
- Chemische processen
- Scheepsbouw/offshore

MEER VERMOGEN VOOR ELKE TOEPASSING

Of het nu gaat om ontwateringspompen in energiecentrales, percolaatpompen in de steenkoolmijnbouw, ontwateringspompen bij infrastructuurprojecten, afvalwaterpompen voor industrieel afvalwater of ballastwaterpompen in de scheepsbouw of maritieme sector, HOMA-pompen worden hier gebruikt met de beproefde kenmerken, zoals:

- Waaieropties afhankelijk van de verpompte zoals speciale symmetrieën, geharde materialen en keramische coatings.
- Motoren geschikt voor continu bedrijf, met of zonder mantelkoeling
- Hoogwaardige materialen
- Robuuste constructie



VOOR MEER VEILIGHEID EN DUURZAAMHEID

MEER VOORDELEN BIJ ALLE BEDRIJFSWIJZEN

De motoren zijn ontworpen voor de bedrijfswijze S1 (continubedrijf) met een maximale schakelfrequentie van 15 schakelingen per uur. Naast de standaarduitvoering voor bedrijf met ondergedompelde motor is de speciale uitvoering met mantelkoeling van de motor beschikbaar voor toepassing bij niet-ondergedompelde of droog opgestelde motor.

Voor intermitterend bedrijf (gewoonlijk dus voor niveaugeregeld automatisch putbedrijf) en voor continubedrijf zijn hydraulieken met enkelkanaalwaaiers geschikt. Meerkanaalwaaiers zijn met name ook voor permanent continu bedrijf, bijvoorbeeld voor de industriële bedrijfswatervoorziening de juiste keuze.

HOOGSTE MATERIAALKWALITEIT - LAGERE STORINGSGEVOELIGHEID

Kwaliteit is een meetbare waarde: volledig overstroombare blokaggregaten van HOMA imponeren met hun royale dimensionering van alle belangrijke onderdelen met een uitstekende materiaalkwaliteit in solide mechanische uitvoering. Dit garandeert een lange levensduur en korte uitvaltijden.



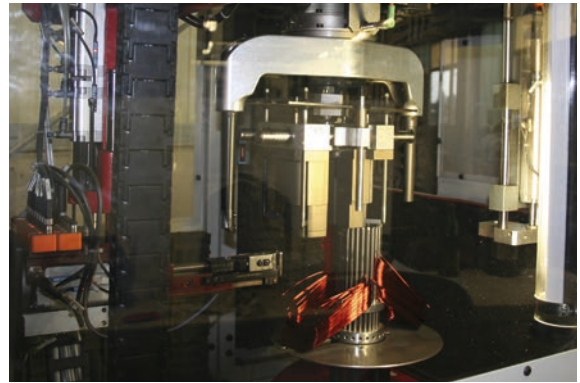

De eigen motorontwikkelingsafdeling maakt de productie in alle spanningen en frequenties mogelijk

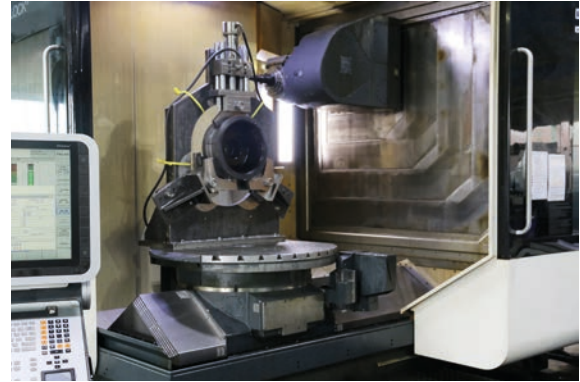

De mechanische bewerking van alle onderdelen in eigen fabriek op moderne precisiemachines zorgt voor efficiëntie en flexibiliteit.

EENVOUDIGE SERVICE BIJ DE INSTALLATIE

STATIONAIRE NATTE OPSTELLING

De pomp hangt aan de persleiding en is drukdicht aangesloten via een op de putbodem bevestigde koppelvoot. Via een vast geïnstalleerde dubbele buis geleiding kan de pomp bij onderhoud en reparatie van bovenaf door de putopening uit de bedrijfspositie worden verwijderd. Af- en aankoppelen gebeurt hierbij automatisch, het is niet nodig om de put in te gaan. Het HOMA-koppelingssysteem zorgt door de flexibele rubberen afdichting voor een veilige duurzaam lekvrije verbinding tussen pomp en persleiding.

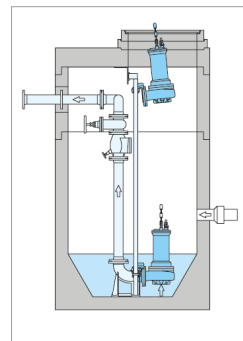

Stationaire natte opstelling

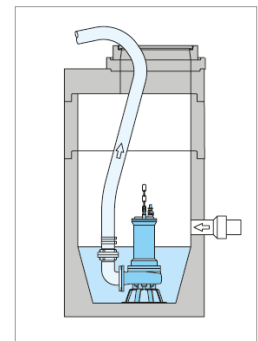

Transportabele natte opstelling

TRANSPORTABELE NATTE OPSTELLING

Universele opstelling voor dompelbedrijf in putten en schachten bij tijdbegrenste toepassing in nood- of servicebedrijf. Te gebruiken met slang of buispersleiding

STATIONAIRE DROGE OPSTELLING VERTICAAL OF HORIZONTAAL

Overstromingsveilige installatie voor pompstations met afzonderlijke verzamelschacht. Flensaansluiting voor zuig- en persleiding.

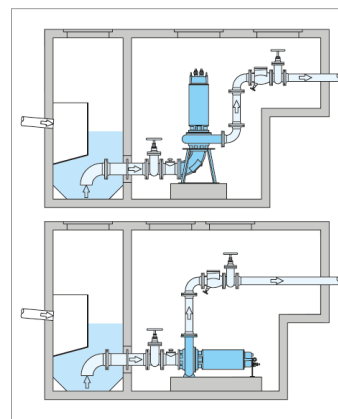



EFFTEC-MOTOREN EN MXS-HYDRAULICA

MXS: GEEN PROBLEEM MET VERSTRENGELINGEN

De pompvloeistoffen zijn in de afgelopen jaren aanzienlijk veranderd door het toegenomen aandeel vaste stoffen. Om in dit kader een betrouwbare werking te garanderen, wordt bij de nieuwe MXS-hydraulica gebruik gemaakt van gesloten enkelkanaalwaaiers met grote vrije doorlaat.

In het HOMA-ontwikkelingscentrum zijn de waaier en pompkamer opnieuw vormgegeven en geoptimaliseerd met ultramoderne stromingssimulatiesoftware. Het resultaat: een aanzienlijk verbeterd hydraulisch efficiëntieniveau tot wel 81 procent, verstoppingsresistentie en hoge looprust. De nieuwe MXS-hydraulica zijn in combinatie met de beproefde dompelmotorteknik van HOMA dan ook baanbrekend op het gebied van economische efficiëntie en betrouwbaarheid

EFFTEC: INNOVATIEVE TECHNIEK

Om een zo groot mogelijk totaal rendement en zodoende een laag energieverbruik te realiseren werden de nieuwe EffTec-motoren ontwikkeld in het HOMA-ontwikkelingscentrum. In combinatie met de nieuwe MXS-hydraulica is de nieuwe pompgeneratie dan ook baanbrekend op het gebied van economische efficiëntie en betrouwbaarheid.

Baanbrekend is ook het nieuw ontwikkelde PermaCool-systeem. Dankzij deze permanente motorkoeling is nu zowel een natte als een droge opstelling van de aggregaten mogelijk. Het nieuwe gepatenteerde ontwerp zorgt er gelijktijdig voor dat de koelmantel niet kan dichtlopen met vaste bestanddelen.

Samen met de toch al lage wikkelt temperatuur van de EffTec-motoren staat het PermaCool-systeem garant voor lage thermische belasting van alle onderdelen en daarmee ook voor een lange levensduur.

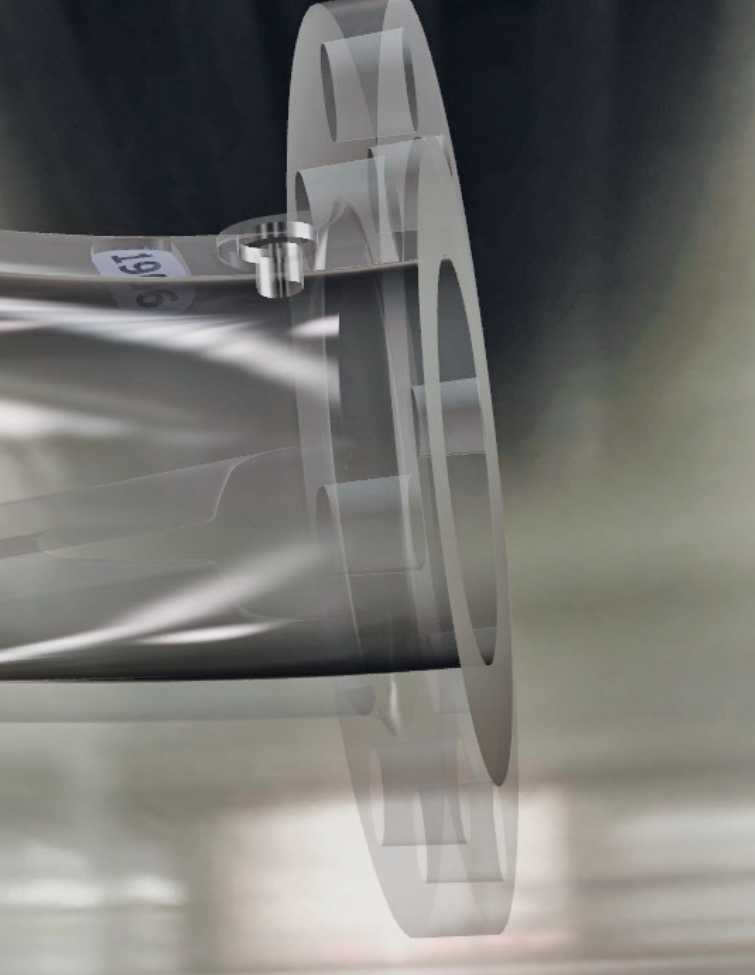

Betrouwbare bewaking - het geïntegreerde pomp-trillings-diagnosesysteem HOMA VICON



Aansluitmogelijkheid voor een automatisch spoelventiel type FV optioneel

MEER VEILIGHEID DOOR INTELLIGENTE TOEBEHOREN

VICON: VEILIGHEID VOOR EEN LANGE POMPLEVENSDUUR

De toestandsbewaking van elektrische machines is erg belangrijk als het gaat om kwaliteit, betrouwbaarheid, energiebesparing en gerichte reparatie. Dompelpompen zijn met hun toepassingsbereik als in de vloeistof gedompelde machines een speciaal geval. Vaak is reparatie en onderhoud alleen met extreme inspanningen mogelijk. Bovendien wordt hoge betrouwbaarheid zonder uitvaltijden van de pompen geëist. Met HOMA VICON worden pomp en installatie permanent en betrouwbaar bewaakt en worden evt. optredende storingen en schade vroegtijdig herkend.

Zo herkent HOMA VICON bijvoorbeeld een verstopping of beschadiging van de hydrauliek, ongunstige of beschadigde bedrijfspunten, lagerschade of leidingproblemen, geeft deze weer of schakelt de pomp in ernstige gevallen uit. Door de optimalisering van het systeem en de vroegtijdige herkenning van ongunstige bedrijfstoestanden draagt HOMA VICON bij aan de energiebesparing en de verlaging van de levenscycluskosten.

SPOELVENTIELEN: EEN SCHONE ZAAK

Pompstations moeten vaak gereinigd worden, omdat vaste stoffen op de bodem afgezet worden of een drijvende laag op het wateroppervlak gevormd wordt. Dure reinigings- en onderhoudsmaatregelen alsmede hoge kosten door uitvaltijden kunnen daarbij ontstaan. Voor dit probleem heeft HOMA een oplossing: De nieuwe HOMA spoelventielen FV 25 en FV 50 voorkomen afzettingen in pompschachten. Bij aanvang van het pompen wordt een deel van de vloeistof door het open spoelventiel terug in de pompschacht geleid. Daarbij laat de spoelstroom afgezette vaste stoffen opstijgen in de vloeistof, zodat deze afgevoerd kunnen worden.

Het spoelmondstuk kan op de bodem van de pompschacht gericht worden om daar afzettingen te verwijderen. Het mondstuk kan ook uitgelijnd worden richting afvalwateroppervlak om de vorming van een drijvende laag, vooral bij sterk vetig afvalwater te voorkomen.



SERIES EN POMPTYPEN

MOTOREN - KEUZE

Toerental:

De motoren zijn afhankelijk van het toegepaste hydrauliek geconfigureerd voor de volgende toerentallen.

- 2900 omw/min = 2-polig
- 1450 omw/min = 4-polig
- 960 omw/min = 6-polig

Spanning:

Alle vermogensgegevens hebben betrekking op een bedrijfsspanning van 400 V/3 fasen 50 Hz. Andere spanningen zijn op verzoek leverbaar.

Startwijze:

In de standaard uitvoering worden de pompen als volgt geleverd:

- tot 3,5 kW (p^2) alleen voor directe start
- boven 3,5 kW (p^2) voor directe start en ster-driehoekstart

Alle motoren zijn leverbaar voor frequentieregelaar- en softstartbedrijf.

Explosiebeveiliging:

Afhankelijk van de pompserie ook leverbaar in explosie-veilige uitvoering conform RL2014/34/EU voor apparaatgroep II, categorie 2G, gasgroep IIB en temperatuurklasse T4(T3).

Droge opstelling:

Naast de standaarduitvoering voor dompelbedrijf zijn alle motoren ook leverbaar voor droge opstelling met mantelkoeling.

Motorbewaking:

Alle motoren zijn standaard voorzien van thermovoeler (bimetaal) in de wikkeling. PTC-weerstand op verzoek leverbaar

Motoren voor natte installatie:

Met bewakingssonde voor de oliebarrière. Optioneel met vochtbewaking van de kabelaansluitkamer (versie S).

Motoren met mantelkoeling:

Met bewakingssonde oliebarrièrekamer (standaard)

Verdere bewakingsapparatuur (lagertemperatuur, vochtigheid in de statorruimte) op aanvraag.

AANDUIDING

Serie	Waaivorm	Druk-aansluiting	Kogel-doorlaat	Waaier-diameter	Motor-formaat	Motor-omstroomd	Motor-vermogen	Toerental	Bewaking	Explosie-beveiligde Motor
Pomp					Motor					
	MXS	2	4	48-	T	(U)	6	4	(S)	(EX)
	MXS gesloten enkelkanaalwaaier V(X) Vortex-waaier K(X) gesloten meerkanaalwaaier	1 = 80 mm 2 = 100 mm 3 = 150 mm	(mm : 25) 3 = 80 mm 4 = 100 mm	(mm : 5) bijv. 48 = 240 mm	C, D, T, P, F, G ET: EffTec-motor met PermaCool-systeem voor natte en droge opstelling	Motor met mantelkoeling voor droge opstelling U= mediumkoeling		2 = 2-polig (2900 omw/min) 4 = 4-polig (1450 omw/min) 6 = 6-polig (960 omw/min)	Alleen voor motoren zonder mantelkoeling S = Vocht-bewaking statorruimte	

SERIES EN HYDRAULICA

HYDRAULIEK - KEUZE

Pers- en zuigaansluiting:

- DN 80
- DN 100
- DN 150

Verloopstukken voor koppelingssystemen en armaturen naar andere afmetingen zijn mogelijk.

Waaiers:

Voor een optimale aanpassing aan het transportmedium en toepassingsomstandigheden zijn verschillende waaiervarianten beschikbaar.

Waaierdoorlaat:

Afhankelijk van het pomptype 80 mm of 100 mm vrije doorlaat.



MXS
Gesloten enkelkanaalwaaier

Voor vervuilde en slibhoudend transportmedia met vaste delen en lange vezels. Nieuwe hydrauliekgeneratie MXS met verstoppingsresistente waaiers en rendementen boven 80%.



K(X)
Gesloten meerkanaalwaaier

Voor vervuilde en slibhoudende transportmedia met vaste stoffen.



V(X)
Vortex-waaier

Voor grove, vezelachtige en balvormende vervuilde transportmedia en gashoudende vloeistoffen.

CONSTRUCTIE - PUNT VOOR PUNT DOORDACHTE TECHNIEK

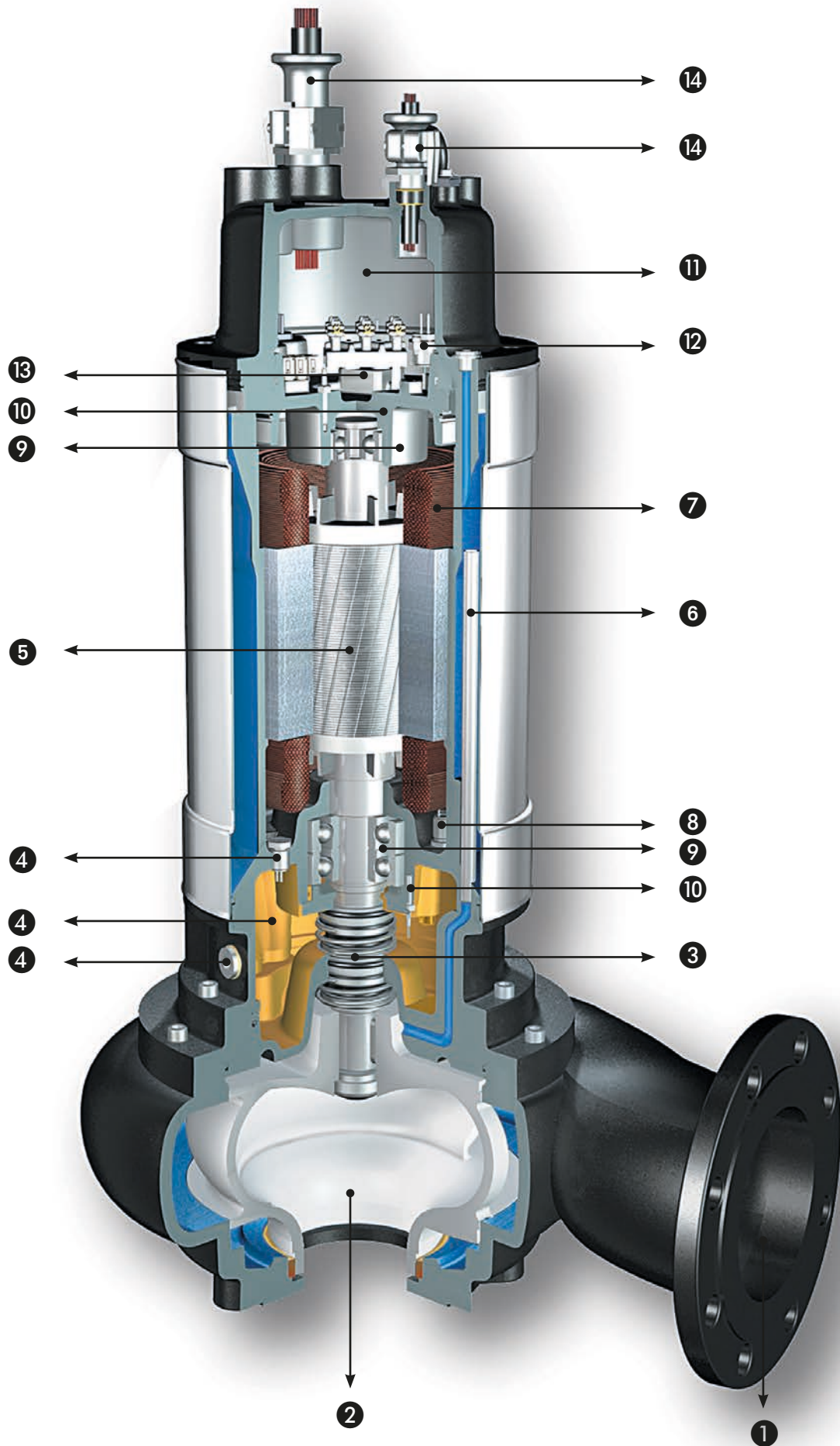

MEER MATERIAALKWALITEIT - LAGERE STORINGSGEVOELIGHEID

Kwaliteit is een meetbare waarde: volledig overstroombare blokaggregaten van HOMA imponeren met hun royale dimensionering van alle belangrijke componenten met een uitstekende materiaalkwaliteit in solide mechanische uitvoering.

1 PERSAANSLUITING

Met DIN-flens DN 80, DN 100 of DN 150 (PN 10).

2 VERSTOPPINGSVRIJE WAAIERS

- Gesloten enkelkanaalwaaiers met grote vrije doorkomst. Met verwisselbare slijtring.
- Gesloten meerkanaalwaaier met verwisselbare slijtring
- Vrijstroomwaaier (Vortex-waaier)

3 AS-AFDICHTING

Twee onafhankelijk van elkaar werkende glijringafdichtingen in tandemconfiguratie.

4 OLIESPERKAMER (UITVOERING "C")

Met olie gevulde afdichtingskamer met controle-mogelijkheid door inspectieschroef. Alle motoren standaard met afdichtingsbewaking in de olieafsluitkamer.

5 MOTOR

Driefase-elektromotoren met 2-, 4- of 6-polige wikkeling. Isolatieklasse van de wikkeling H (180° C), beschermingsgraad IP 68.

EXPLOSIEBEVEILIGING

Alle motoren ook leverbaar in explosiebeveiligde uitvoering volgens RL2014/34/EU voor apparaatgroep II, categorie 2G, gasgroep IIB en temperatuurklasse T4(T3).

6 MOTORKOELING

In standaard dompelbedrijf wordt de motor gekoeld door het omringende medium. Voor droge opstelling of niet-ondergedompeld bedrijf met mantelkoeling, met open koelcircuit door het transportmedium (uitvoering U).

7 TEMPERATUURVOELER (BIMETAAL)

Alle motoren standaard voorzien van thermovoeler (bimetaal) in de motorwikkeling. PTC-weerstand op verzoek leverbaar.

8 VOCHTBEWAKING STATORRUIMTE (UITVOERING "S")

Op verzoek.

9 ASLAGERING

Robuuste, onderhoudsvrije, continu gesmeerde wentellagers.

10 TEMPERATUURBEWAKING

Van aslagers op verzoek

11 KABEL-AANSLUITRUIMTE

Drukwaterdicht gekapselde kabel-aansluitruimte, standaard vanaf 22 kW 4-polig, daaronder op verzoek.

12 ELEKTRONISCHE VOCHTBEWAKING VAN DE KABEL-AANSLUITRUIMTE

Op verzoek.

13 HOMA VICON POMPDIAGNOSESYSTEEM

Met HOMA VICON worden pomp en installatie permanent en betrouwbaar bewaakt en worden eventueel optredende storingen en schade vroegtijdig herkend

14 DRUKWATERDICHTE KABELDOORVOER

MATERIALEN

Motorhuis	Gietijzer EN-GJL-250 ¹⁾
Pomphuis	Gietijzer EN-GJL-250 ¹⁾
Waaier	Gietijzer EN-GJL-250 ¹⁾ ²⁾
Slijtring	Brons ¹⁾
Motoras	Roestvast staal
Glijringafdichting	Siliciumcarbide/siliciumcarbide
Koelmantel (bij uitvoering U en L)	Roestvast staal
Elastomeren	NBR (Perbunan) ³⁾
Kabel	H07RN-F (Plus) ⁴⁾

1) ook in roestvast staal leverbaar

2) ook in brons leverbaar

3) ook in FPM (Viton)

4) afgeschermd stroomkabel op verzoek

DE NIEUWE EFFTEC-MOTOREN:
INNOVATIEVE TECHNIEK - HOOG EFFICIËNTIENIVEAU

EFFTEC

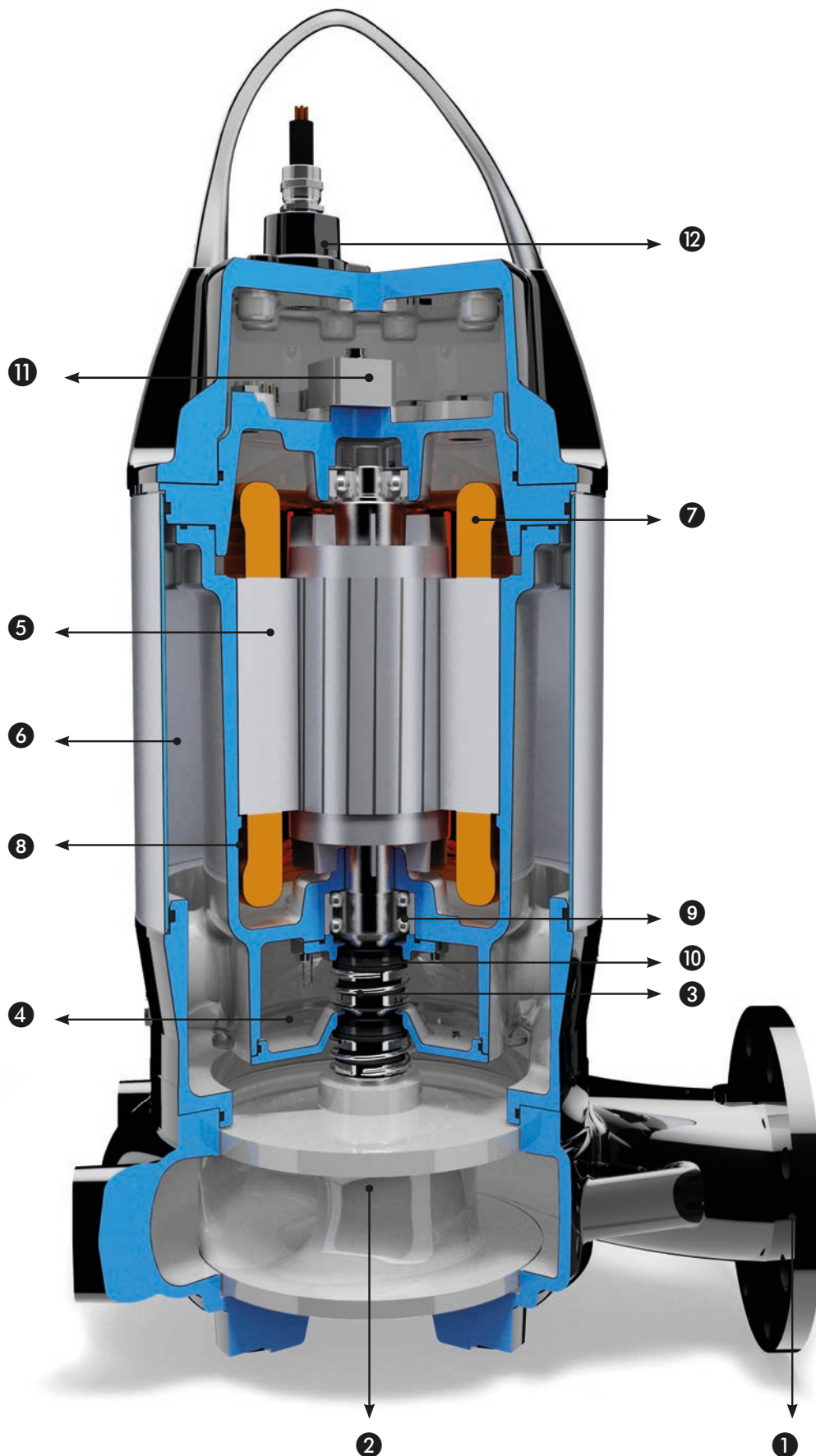

Afbeelding: ET-motor met MXS-hydrauliek

PERMANENTE MOTORKOELING: PERMACOOL®

De motoren van de ET-serie zijn voorzien van het nieuw ontwikkelde PermaCool-systeem. Dankzij deze permanente motorkoeling is nu zowel een natte als een droge opstelling van de aggregaten mogelijk. Het nieuwe gepatenteerde ontwerp zorgt er gelijktijdig voor dat de koelmantel niet kan verstopen met vaste bestanddelen. In combinatie met de nieuw ontwikkelde verstoppingsresistente MXS-hydraulica is HOMA baanbrekend wat betreft economische efficiëntie en betrouwbaarheid.

1 PERSAANSLUITING

Met DIN-flens DN 80, DN 100 of DN 150 (PN 10).

2 VERSTOPPINGSVRIJE WAAIERS

- Gesloten enkelkanaalwaaiers met grote vrije doorlaat. Met verwisselbare slijtring.
- Vrijstroomwaaier (Vortex-waaier)

3 AS-AFDICHTING

Twee onafhankelijk van elkaar werkende glijringafdichtingen in tandemconfiguratie.

4 OLIESPERKAMER

Met olie gevulde afdichtingskamer met controle-mogelijkheid door inspectieschroef. Alle motoren standaard met afdichtingsbewaking in de olieafsluitkamer.

5 MOTOR

Driefase-elektromotoren met 2-, 4- of 6-polige wikkeling. Isolatieklasse van de wikkeling H (180° C), beschermingsgraad IP 68.

EXPLOSIEBEVEILIGING

Afhankelijk van de serie ook leverbaar in explosie-veilige uitvoering conform RL2014/34/EU voor apparaat-groep II, categorie 2G, gasgroep IIB en temperatuur-klasse T4(T3).

6 MOTORKOELING PERMACOOL-SYSTEEM

Dankzij deze permanente motorkoeling kunnen de aggregaten nu zowel ondergedompeld als droog ingezet worden. Garandeert een geringe thermische belasting van alle onderdelen en daarmee ook een lange levensduur.

7 TEMPERATUURVOELER (BIMETAAL)

Alle motoren standaard voorzien van thermovoeler (bimetaal) in de motorwikkeling. PTC-weerstand op verzoek leverbaar.

8 VOCHTBEWAKING STATORRUIMTE

Op verzoek.

9 ASLAGERING

Robuuste, onderhoudsvrije, continu gesmeerde wettellagers.

10 TEMPERATUURBEWAKING

Van aslagers op verzoek.

11 HOMA VICON POMPDIAGNOSESYSTEEM

Met HOMA VICON worden pomp en installatie permanent en betrouwbaar bewaakt en worden eventueel optredende storingen en schade vroegtijdig herkend.

12 DRUKWATERDICHT KABELDOORVOER



Stromingssimulatie van de nieuwe motorkoeling PermaCool

MATERIALEN

Motorhuis	Gietijzer EN-GJL-250 ¹⁾
Pomphuis	Gietijzer EN-GJL-250 ¹⁾
Waaier	Gietijzer EN-GJL-250 ^{1) 2)}
Slijtring	Brons ¹⁾
Motoras	Roestvast staal
Glijringafdichting	Siliciumcarbide/siliciumcarbide,
Koelmantel	Roestvast staal
Elastomeren	NBR (Perbunan) ³⁾
Kabel	H07RN-F PLUS ⁴⁾

¹⁾ ook in roestvast staal leverbaar ²⁾ ook in brons leverbaar

³⁾ ook in FPM (Viton) ⁴⁾ afgeschermd stroomkabel op verzoek

DN 80 - SERIES - KEUZE OVERZICHT

DN 80

Gesloten enkelkanaalwaaier
80 mm Ø
Kogel-doorlaat
2900 Omw/min



PAGINA 17

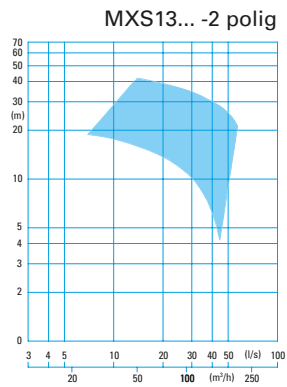

DN 80

Gesloten enkelkanaalwaaier
80 mm Ø
Kogel-doorlaat
1450 Omw/min



PAGINA 18

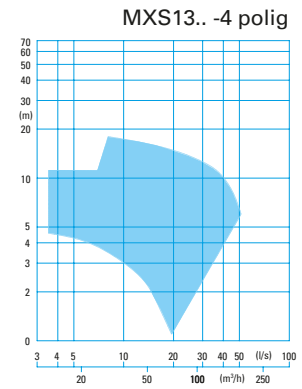

DN 80

Vortex-waaier
80 mm Ø
Kogel-doorlaat
2900 Omw/min



PAGINA 19

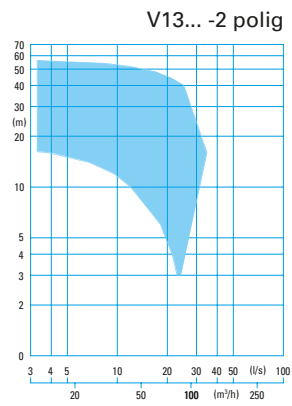

DN 80

Vortex-waaier
80 mm Ø
Kogel-doorlaat
1450 Omw/min



PAGINA 20

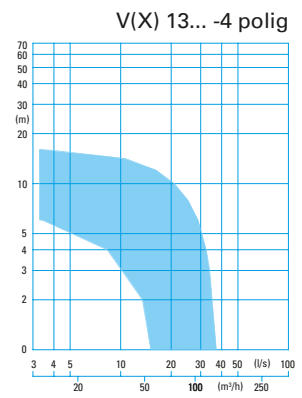

DN 100 - SERIES - KEUZE OVERZICHT

DN 100

Gesloten enkelkanaalwaaier
80 mm Ø
Kogeloorlaat
2900 Omw/min



PAGINA 21

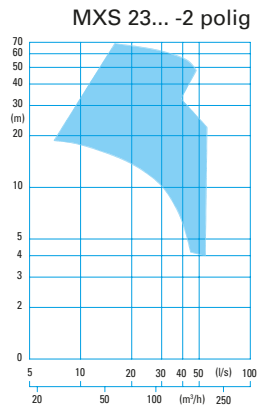

DN 100

Gesloten enkelkanaalwaaier
80 mm Ø
Kogeloorlaat
1450 Omw/min



PAGINA 22

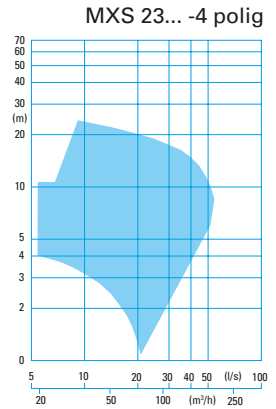

DN 100

Gesloten tweekanaalwaaier
80 mm Ø
Kogeloorlaat
1450 Omw/min



PAGINA 23

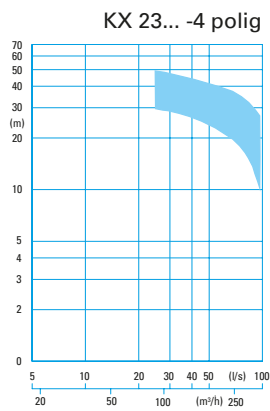

DN 100

Gesloten enkelkanaalwaaier
100 mm Ø
Kogeloorlaat
1450 Omw/min



PAGINA 24

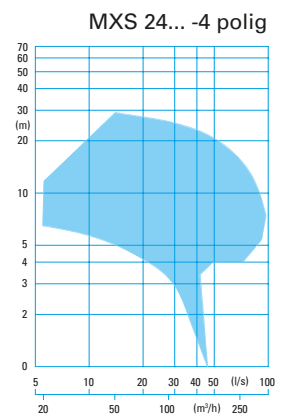

DN 100

Gesloten enkelkanaalwaaier
100 mm Ø
Kogeloorlaat
960 Omw/min



PAGINA 25

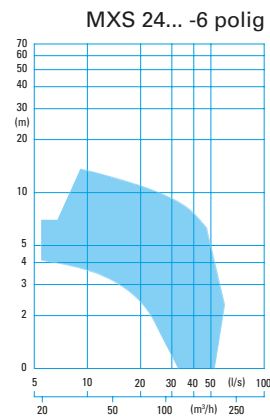

DN 100

Vortex-waaier
100 mm Ø
Kogeloorlaat
1450 Omw/min



PAGINA 36

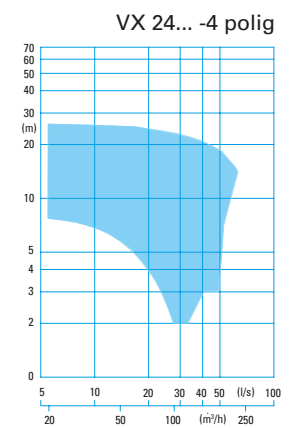

DN 150 - SERIES - KEUZE OVERZICHT

DN 150

Gesloten enkelkanaalwaaier
 100 mm Ø
 Kogel-doorlaat
 1450 Omw/min



PAGINA 27

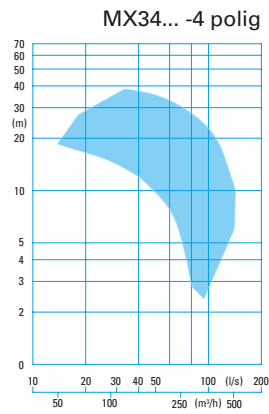

DN 150

Gesloten enkelkanaalwaaier
 100 mm Ø
 Kogel-doorlaat
 960 Omw/min



PAGINA 28

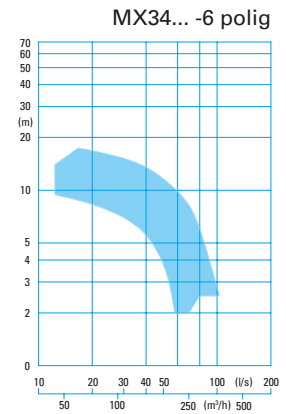

DN 150

Gesloten tweekanaalwaaier
 80 mm Ø
 Kogel-doorlaat
 1450 Omw/min



PAGINA 29

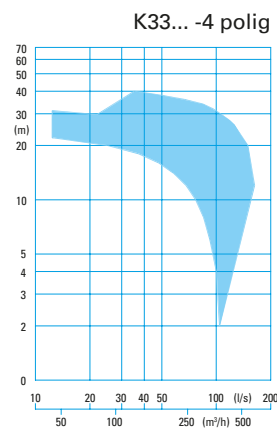

DN 150

Gesloten tweekanaalwaaier
 80 mm Ø
 Kogel-doorlaat
 960 Omw/min



PAGINA 30

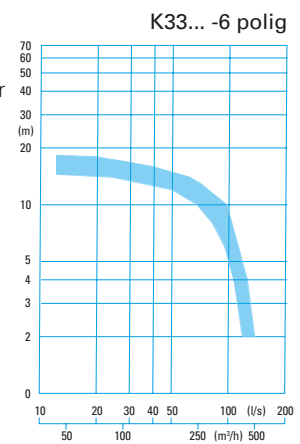

DN 80 - MXS 13...-2 POLIG



Gesloten enkelkanaalwaaier

80 mm Ø Kogeldoorlaat
2900 Omw/min



POMPCAPACITEIT

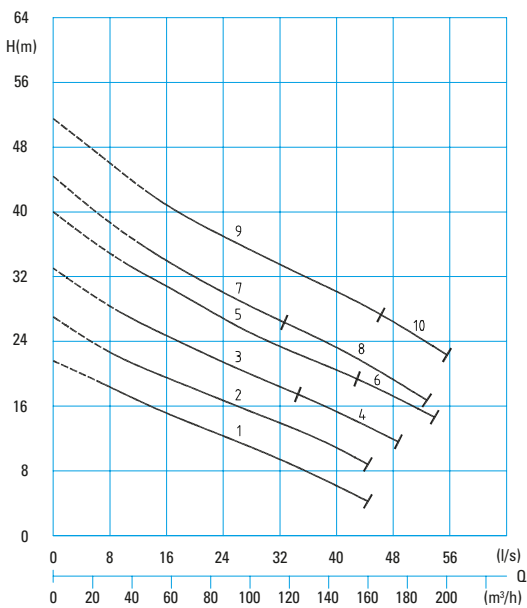

Technische gegevens

NATTE OPSTELLING

Curve Pomptype nr.		Motorvermogen		Nominale stroom (A)	Gewicht normaal (kg)	Gewicht Ex (kg)
		P ₁ (kW)	P ₂ (kW)			
①	MXS 1328-T72 (C)(Ex)	11,0	9,5	18,8	120	120
②	MXS 1330-T82 (C)(Ex)	13,0	11,5	22,2	123	123
③	MXS 1332-T82 (C)(Ex)	13,0	11,5	22,2	123	123
④	MXS 1332-P92 (C)(Ex)	16,0	14,4	27,0	178	190
⑤	MXS 1334-P92 (C)(Ex)	16,0	14,4	27,0	178	190
⑥	MXS 1334-P102 (C)(Ex)	22,0	19,6	36,9	178	190
⑦	MXS 1336-P92 (C)(Ex)	16,0	14,4	27,0	180	192
⑧	MXS 1336-P102 (C)(Ex)	22,0	19,6	36,9	180	192
⑨	MXS 1338-P102 (C)(Ex)	22,0	19,6	36,9	180	192
⑩	MXS 1338-P122 (C)(Ex)	28,0	25,4	46,3	198	210

MOTORVERMOGEN

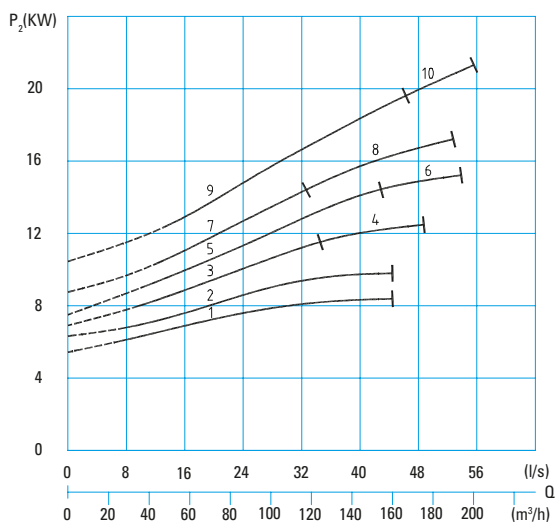

Technische gegevens

DROGE OPSTELLING

Curve Pomptype nr.		Motorvermogen		Nominale stroom (A)	Gewicht normaal (kg)	Gewicht Ex (kg)
		P ₁ (kW)	P ₂ (kW)			
①	MXS 1328-ET72 (Ex)	10,5	9,5	20,1	146	146
②	MXS 1330-ET82 (Ex)	12,7	11,5	22,7	146	146
③	MXS 1332-ET82 (Ex)	12,7	11,5	22,7	146	146
④	MXS 1332-PU92 (Ex)	16,0	14,4	27,0	189	201
⑤	MXS 1334-PU92 (Ex)	16,0	14,4	27,0	189	201
⑥	MXS 1334-PU102 (Ex)	22,0	19,6	36,9	189	201
⑦	MXS 1336-PU92 (Ex)	16,0	14,4	27,0	191	203
⑧	MXS 1336-PU102 (Ex)	22,0	19,6	36,9	191	203
⑨	MXS 1338-PU102 (Ex)	22,0	19,6	36,9	191	203
⑩	MXS 1338-PU122 (Ex)	28,0	25,4	46,3	211	223

DN 80 - MXS13...-4 POLIG



Gesloten enkelkanaalwaaier

80 mm Ø Kogeldoorlaat
1450 Omw/min



POMPCAPACITEIT

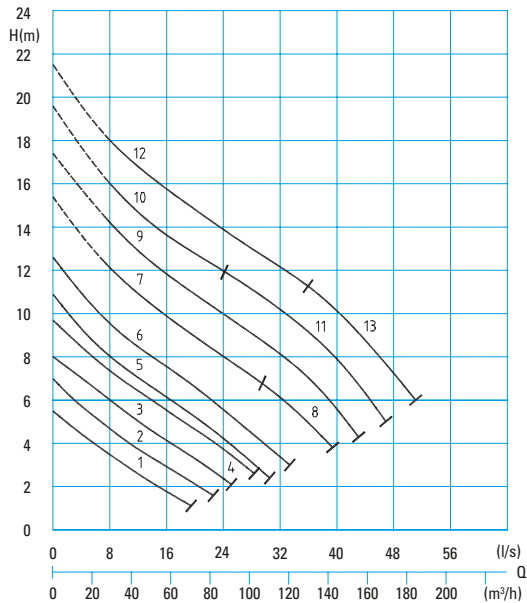

Technische gegevens

NATTE OPSTELLING

Curve Pomptype nr.		Motorvermogen		Nominale stroom (A)	Gewicht normaal (kg)	Gewicht Ex (kg)
		P ₁ (kW)	P ₂ (kW)			
①	MXS 1328-C24 (Ex)	1,7	1,3	3,3	74	74
②	MXS 1330-C24 (Ex)	1,7	1,3	3,3	74	74
③	MXS 1332-D44 (Ex)	3,4	2,6	6,2	80	80
④	MXS 1334-D44 (Ex)	3,4	2,6	6,2	80	80
⑤	MXS 1336-D44 (Ex)	3,4	2,6	6,2	82	82
⑥	MXS 1338-D44 (Ex)	3,4	2,6	6,2	82	82
⑦	MXS 1340-T34 (Ex)	3,4	2,9	5,8	117	117
⑧	MXS 1340-T44 (Ex)	4,4	3,7	8,1	121	121
⑨	MXS 1342-T44 (Ex)	4,4	3,7	8,1	121	121
⑩	MXS 1344-T44 (Ex)	4,4	3,7	8,1	121	121
⑪	MXS 1344-T54 (Ex)	5,9	5,0	9,9	131	131
⑫	MXS 1346-T54 (Ex)	5,9	5,0	9,9	131	131
⑬	MXS 1346-T64 (Ex)	7,7	6,5	13,1	134	134

MOTORVERMOGEN

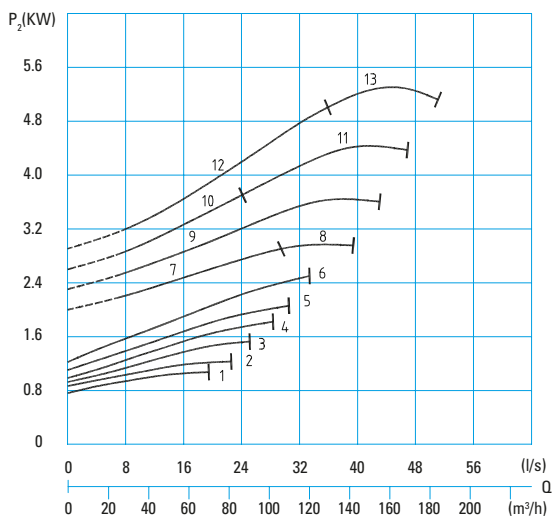

Technische gegevens

DROGE OPSTELLING

Curve Pomptype nr.		Motorvermogen		Nominale stroom (A)	Gewicht normaal (kg)	Gewicht Ex (kg)
		P ₁ (kW)	P ₂ (kW)			
①	MXS 1328-ET34 (Ex)	3,3	2,9	5,9	128	128
②	MXS 1330-ET34 (Ex)	3,3	2,9	5,9	128	128
③	MXS 1332-ET34 (Ex)	3,3	2,9	5,9	128	128
④	MXS 1334-ET34 (Ex)	3,3	2,9	5,9	128	128
⑤	MXS 1336-ET34 (Ex)	3,3	2,9	5,9	130	130
⑥	MXS 1338-ET34 (Ex)	3,3	2,9	5,9	130	130
⑦	MXS 1340-ET34 (Ex)	3,3	2,9	5,9	134	134
⑧	MXS 1340-ET44 (Ex)	4,3	3,7	7,3	134	134
⑨	MXS 1342-ET44 (Ex)	4,3	3,7	7,3	134	134
⑩	MXS 1344-ET44 (Ex)	4,3	3,7	7,3	134	134
⑪	MXS 1344-ET54 (Ex)	6,1	5,0	10,2	134	134
⑫	MXS 1346-ET54 (Ex)	6,1	5,0	10,2	134	134
⑬	MXS 1346-ET64 (Ex)	7,4	6,5	13,4	152	152

DN 80 - V13...-2 POLIG



Vortex-waaier

80 mm Ø Kogeldoorlaat
2900 Omw/min



POMPCAPACITEIT

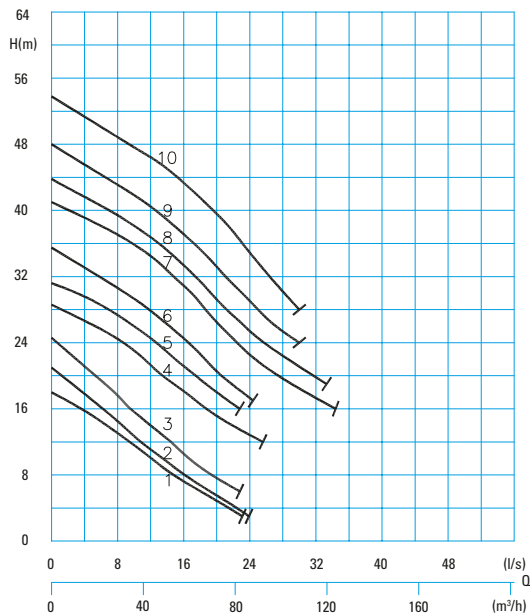

MOTORVERMOGEN

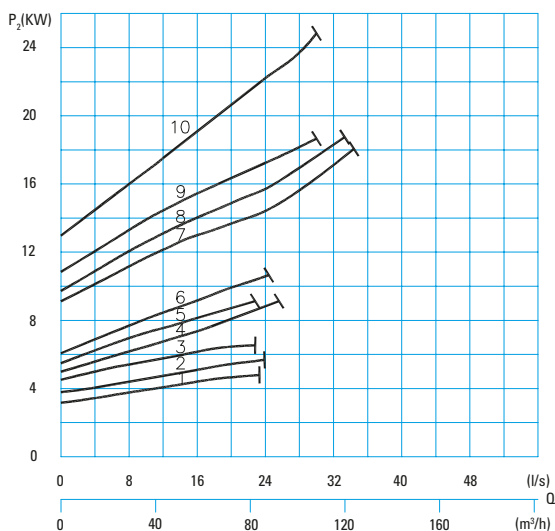

Technische gegevens

NATTE OPSTELLING

Curve nr.	Pomptype	Motorvermogen		Nominale stroom (A)	Gewicht normaal (kg)	Gewicht Ex (kg)
		P ₁ (kW)	P ₂ (kW)			
①	V 1332-T62 (Ex)	7,5	6,4	13,0	91	91
②	V 1333-T62 (Ex)	7,5	6,4	13,0	91	91
③	V 1334-T62 (Ex)	7,5	6,4	13,0	91	91
④	V 1335-T72 (Ex)	11,0	9,5	18,8	103	103
⑤	V 1337-T72 (Ex)	11,0	9,5	18,8	103	103
⑥	V 1339-T82 (Ex)	13,0	11,5	22,2	108	108
⑦	V 1342-P102 (Ex)	22,0	19,6	36,9	176	188
⑧	V 1343-P102 (Ex)	22,0	19,6	36,9	176	188
⑨	V 1344-P122 (Ex)	28,0	25,4	46,3	196	208
⑩	V 1345-P122 (Ex)	28,0	25,4	46,3	196	208

Technische gegevens

DROGE OPSTELLING

Curve nr.	Pomptype	Motorvermogen		Nominale stroom (A)	Gewicht normaal (kg)	Gewicht Ex (kg)
		P ₁ (kW)	P ₂ (kW)			
①	V 1332-ET62 (Ex)	7,3	6,4	12,4	119	119
②	V 1333-ET62 (Ex)	7,3	6,4	12,4	119	119
③	V 1334-ET62 (Ex)	7,3	6,4	12,4	119	119
④	V 1335-ET72 (Ex)	10,5	9,5	20,1	139	139
⑤	V 1337-ET72 (Ex)	10,5	9,5	20,1	139	139
⑥	V 1339-ET82 (Ex)	12,7	11,5	22,7	139	139
⑦	V 1342-PU102 (Ex)	22,0	19,6	36,9	188	200
⑧	V 1343-PU102 (Ex)	22,0	19,6	36,9	188	200
⑨	V 1344-PU122 (Ex)	28,0	25,4	46,3	208	220
⑩	V 1345-PU122 (Ex)	28,0	25,4	46,3	208	220

DN 80 - V(X)13...-4 POLIG



Vortex-waaier

80 mm Ø Kogeldoorlaat
1450 Omw/min



POMPCAPACITEIT

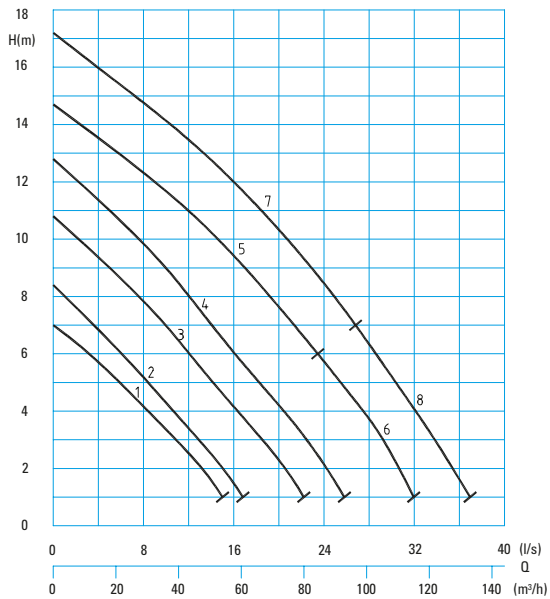

Technische gegevens

NATTE OPSTELLING

Curve nr.	Pomptype	Motorvermogen		Nominale stroom (A)	Gewicht normaal (kg)	Gewicht Ex (kg)
		P ₁ (kW)	P ₂ (kW)			
①	V 1334-C24 (Ex)	1,7	1,3	3,3	63	64
②	V 1336-C24 (Ex)	1,7	1,3	3,3	63	64
③	V 1344-D44 (Ex)	3,4	2,6	6,2	66	67
④	V 1346-D44 (Ex)	3,4	2,6	6,2	66	67
⑤	VX 1345-T44 (Ex)	4,4	3,7	7,5	105	105
⑥	VX 1345-T54 (Ex)	5,9	5,0	9,9	118	118
⑦	VX 1346-T54 (Ex)	5,9	5,0	9,9	118	118
⑧	VX 1346-T64 (Ex)	7,7	6,5	13,1	121	121

MOTORVERMOGEN

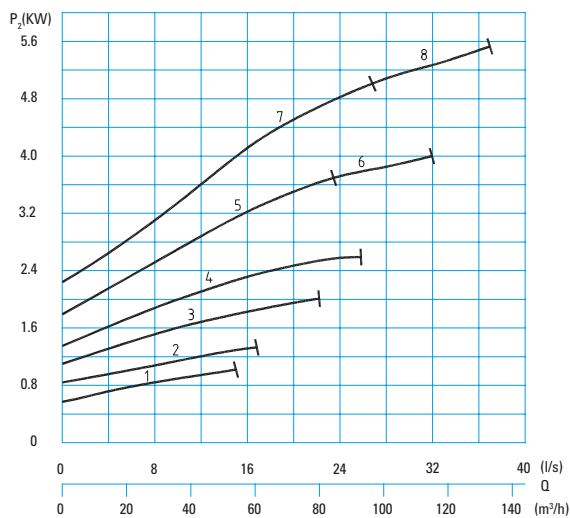

Technische gegevens

DROGE OPSTELLING

Curve nr.	Pomptype	Motorvermogen		Nominale stroom (A)	Gewicht normaal (kg)	Gewicht Ex (kg)
		P ₁ (kW)	P ₂ (kW)			
①	V 1334-ET34 (Ex)	3,3	2,9	5,9	121	121
②	V 1336-ET34 (Ex)	3,3	2,9	5,9	121	121
③	V 1344-ET34 (Ex)	3,3	2,9	5,9	122	122
④	V 1346-ET34 (Ex)	3,3	2,9	5,9	122	122
⑤	VX 1345-ET44 (Ex)	4,3	3,7	7,3	122	122
⑥	VX 1345-ET54 (Ex)	6,1	5,0	10,2	122	122
⑦	VX 1346-ET54 (Ex)	6,1	5,0	10,2	122	122
⑧	VX 1346-ET64 (Ex)	7,4	6,5	13,4	139	139

DN 100 - MXS 23...-2 POLIG



Gesloten enkelkanaalwaaier

80 mm Ø Kogeldoorlaat
2900 Omw/min



POMPCAPACITEIT

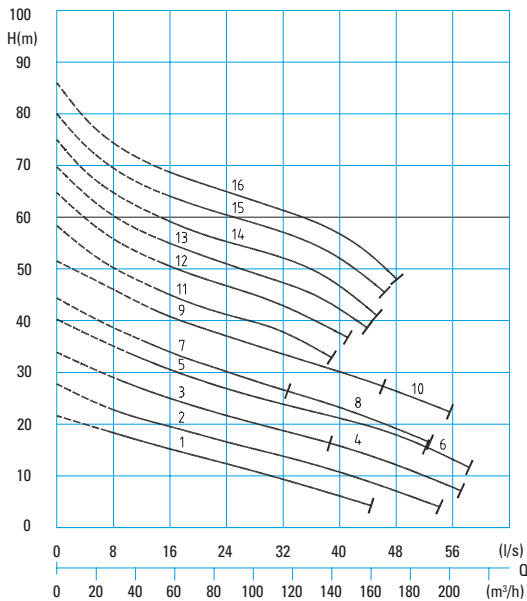

Technische gegevens

NATTE OPSTELLING

Curve Pomptype nr.		Motorvermogen		Nominale stroom (A)	Gewicht normaal (kg)	Gewicht Ex (kg)
		P ₁ (kW)	P ₂ (kW)			
①	MXS 2328-T72 (Ex)	11,0	9,5	18,8	120	120
②	MXS 2330-T82 (Ex)	13,0	11,5	22,2	123	123
③	MXS 2332-T82 (Ex)	13,0	11,5	22,2	123	123
④	MXS 2332-P92 (Ex)	16,0	14,4	27,0	178	190
⑤	MXS 2334-P92 (Ex)	16,0	14,4	27,0	178	190
⑥	MXS 2334-P102 (Ex)	22,0	19,6	36,9	178	190
⑦	MXS 2336-P92 (Ex)	16,0	14,4	27,0	180	192
⑧	MXS 2336-P102 (Ex)	22,0	19,6	36,9	180	192
⑨	MXS 2338-P102 (Ex)	22,0	19,6	36,9	180	192
⑩	MXS 2338-P122 (Ex)	28,0	25,4	46,3	198	210
⑪	MXS 2340-F152	38,0	35,0	59,4	383	383
⑫	MXS 2341-F152	38,0	35,0	59,4	383	383
⑬	MXS 2342-F152	38,0	35,0	59,4	383	383
⑭	MXS 2344-F152	38,0	35,0	59,4	383	383
⑮	MXS 2345-F162	43,0	40,0	67,5	390	390
⑯	MXS 2346-F162	43,0	40,0	67,5	390	390

MOTORVERMOGEN

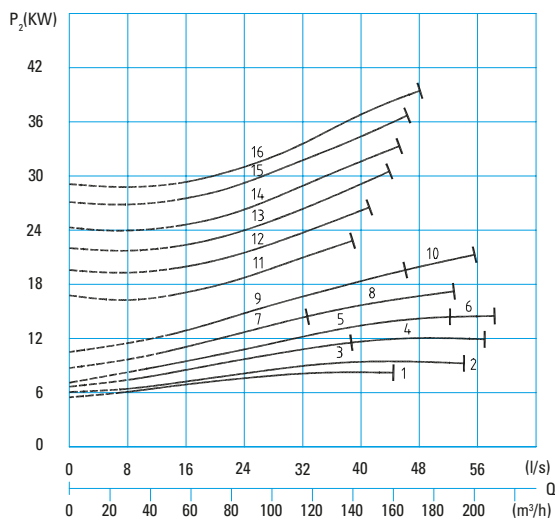

Technische gegevens

DROGE OPSTELLING

Curve Pomptype nr.		Motorvermogen		Nominale stroom (A)	Gewicht normaal (kg)	Gewicht Ex (kg)
		P ₁ (kW)	P ₂ (kW)			
①	MXS 2328-ET72 (Ex)	10,5	9,5	20,1	146	146
②	MXS 2330-ET82 (Ex)	12,7	11,5	22,7	146	146
③	MXS 2332-ET82 (Ex)	12,7	11,5	22,7	146	146
④	MXS 2332-PU92 (Ex)	16,0	14,4	27,0	189	201
⑤	MXS 2334-PU92 (Ex)	16,0	14,4	27,0	189	201
⑥	MXS 2334-PU102 (Ex)	22,0	19,6	36,9	189	201
⑦	MXS 2336-PU92 (Ex)	16,0	14,4	27,0	191	203
⑧	MXS 2336-PU102 (Ex)	22,0	19,6	36,9	191	203
⑨	MXS 2338-PU102 (Ex)	22,0	19,6	36,9	191	203
⑩	MXS 2338-PU122 (Ex)	28,0	25,4	46,3	211	223
⑪	MXS 2340-FU152	38,0	35,0	59,4	409	409
⑫	MXS 2341-FU152	38,0	35,0	59,4	409	409
⑬	MXS 2342-FU152	38,0	35,0	59,4	409	409
⑭	MXS 2344-FU152	38,0	35,0	59,4	409	409
⑮	MXS 2345-FU162	43,0	40,0	67,5	416	416
⑯	MXS 2346-FU162	43,0	40,0	67,5	416	416

DN 100 - MXS 23...-4 POLIG



Gesloten enkelkanaalwaaier

80 mm Ø Kogeldoorlaat

1450 Omw/min



POMPCAPACITEIT

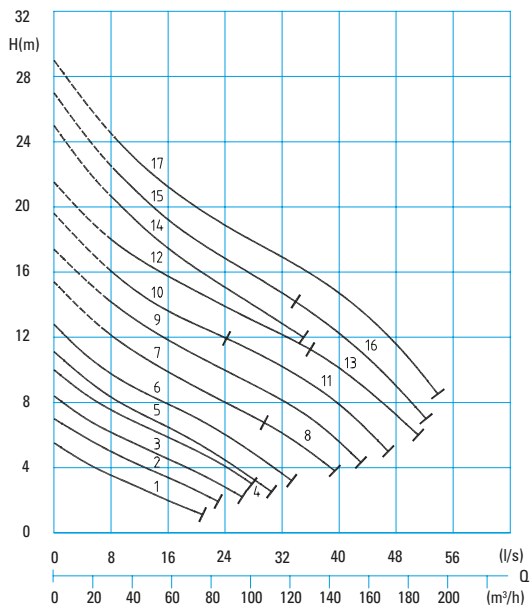

Technische gegevens

NATTE OPSTELLING

Curve Pomptype nr.		Motorvermogen P ₁ (kW)	P ₂ (kW)	Nominale stroom (A)	Gewicht normaal (kg)	Gewicht Ex (kg)
①	MXS 2328-C24 (Ex)	1,7	1,3	3,3	74	74
②	MXS 2330-C24 (Ex)	1,7	1,3	3,3	74	74
③	MXS 2332-D44 (Ex)	3,4	2,6	6,2	80	80
④	MXS 2334-D44 (Ex)	3,4	2,6	6,2	80	80
⑤	MXS 2336-D44 (Ex)	3,4	2,6	6,2	82	82
⑥	MXS 2338-D44 (Ex)	3,4	2,6	6,2	82	82
⑦	MXS 2340-T34 (Ex)	3,4	2,9	5,8	118	118
⑧	MXS 2340-T44 (Ex)	4,4	3,7	8,1	122	122
⑨	MXS 2342-T44 (Ex)	4,4	3,7	8,1	122	122
⑩	MXS 2344-T44 (Ex)	4,4	3,7	8,1	122	122
⑪	MXS 2344-T54 (Ex)	5,9	5,0	9,9	132	132
⑫	MXS 2346-T54 (Ex)	5,9	5,0	9,9	132	132
⑬	MXS 2346-T64 (Ex)	7,7	6,5	13,1	135	135
⑭	MXS 2350-T64 (Ex)	7,7	6,5	13,1	142	142
⑮	MXS 2351-T64 (Ex)	7,7	6,5	13,1	142	142
⑯	MXS 2351-ET74 (Ex)	9,8	8,5	16,8	168	168
⑰	MXS 2352-ET74 (Ex)	9,8	8,5	16,8	168	168

MOTORVERMOGEN

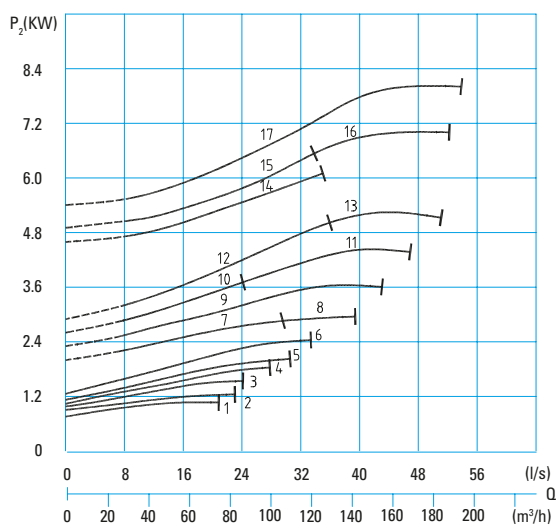

Technische gegevens

DROGE OPSTELLING

Curve Pomptype nr.		Motorvermogen P ₁ (kW)	P ₂ (kW)	Nominale stroom (A)	Gewicht normaal (kg)	Gewicht Ex (kg)
①	MXS 2328-ET34 (Ex)	3,3	2,9	5,9	128	128
②	MXS 2330-ET34 (Ex)	3,3	2,9	5,9	128	128
③	MXS 2332-ET34 (Ex)	3,3	2,9	5,9	128	128
④	MXS 2334-ET34 (Ex)	3,3	2,9	5,9	128	128
⑤	MXS 2336-ET34 (Ex)	3,3	2,9	5,9	130	130
⑥	MXS 2338-ET34 (Ex)	3,3	2,9	5,9	130	130
⑦	MXS 2340-ET34 (Ex)	3,3	2,9	5,9	135	135
⑧	MXS 2340-ET44 (Ex)	4,3	3,7	7,3	135	135
⑨	MXS 2342-ET44 (Ex)	4,3	3,7	7,3	135	135
⑩	MXS 2344-ET44 (Ex)	4,3	3,7	7,3	135	135
⑪	MXS 2344-ET54 (Ex)	6,1	5,0	10,2	135	135
⑫	MXS 2346-ET54 (Ex)	6,1	5,0	10,2	135	135
⑬	MXS 2346-ET64 (Ex)	7,4	6,5	13,4	153	153
⑭	MXS 2350-ET64 (Ex)	7,4	6,5	13,4	168	168
⑮	MXS 2351-ET64 (Ex)	7,4	6,5	13,4	168	168
⑯	MXS 2351-ET74 (Ex)	9,8	8,5	16,8	168	168
⑰	MXS 2352-ET74 (Ex)	9,8	8,5	16,8	168	168

DN 100 - KX 23...-4 POLIG



Geslotenens Zweikanalrad

80 mm Ø Kogeldoorlaat
1450 Omw/min



POMPCAPACITEIT

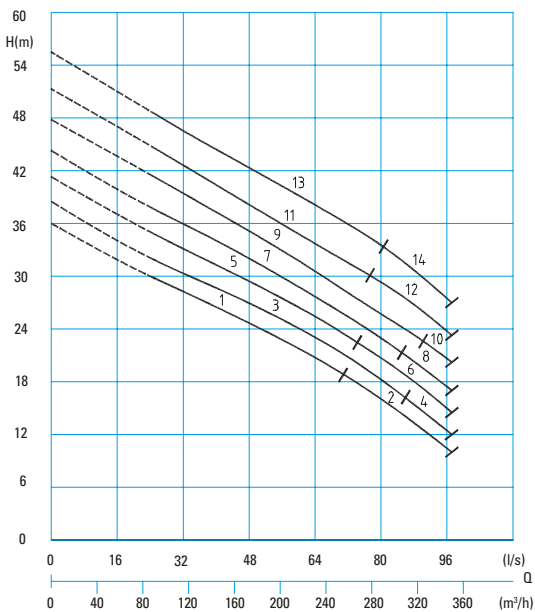

Technische gegevens

NATTE OPSTELLING

Curve Pomptype nr.		Motorvermogen		Nominale stroom (A)	Gewicht normaal (kg)	Gewicht Ex (kg)
		P ₁ (kW)	P ₂ (kW)			
①	KX 2360-F114 (Ex)	25,0	22,0	44,0	429	429
②	KX 2360-F124 (Ex)	29,1	25,6	51,4	451	451
③	KX 2362-F124 (Ex)	29,1	25,6	51,4	452	452
④	KX 2362-F134 (Ex)	32,8	29,2	59,0	467	467
⑤	KX 2364-F124 (Ex)	29,1	25,6	51,4	453	453
⑥	KX 2364-F134 (Ex)	32,8	29,2	59,0	468	468
⑦	KX 2366-F134 (Ex)	32,8	29,2	59,0	469	469
⑧	KX 2366-F144 (Ex)	37,1	33,0	67,1	484	484
⑨	KX 2368-F144 (Ex)	37,1	33,0	67,1	485	485
⑩	KX 2368-G154 (Ex)	41,1	37,4	70,4	502	502
⑪	KX 2370-G144 (Ex)	37,1	33,0	67,1	486	486
⑫	KX 2370-G154 (Ex)	41,1	37,4	70,4	503	503
⑬	KX 2372-G154 (Ex)	41,1	37,4	70,4	504	504
⑭	KX 2372-G174 (Ex)	50,1	46,1	84,3	532	532

MOTORVERMOGEN

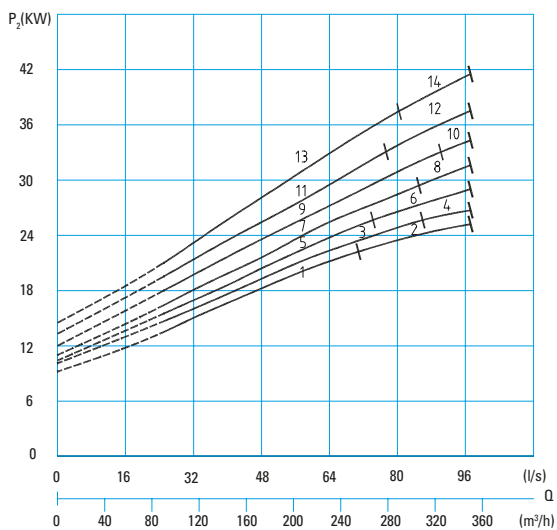

Technische gegevens

DROGE OPSTELLING

Curve Pomptype nr.		Motorvermogen		Nominale stroom (A)	Gewicht normaal (kg)	Gewicht Ex (kg)
		P ₁ (kW)	P ₂ (kW)			
①	KX 2360-FU114 (Ex)	25,0	22,0	44,0	450	450
②	KX 2360-FU124 (Ex)	29,1	25,6	51,4	477	477
③	KX 2362-FU124 (Ex)	29,1	25,6	51,4	478	478
④	KX 2362-FU134 (Ex)	32,8	29,2	59,0	493	493
⑤	KX 2364-FU124 (Ex)	29,1	25,6	51,4	479	479
⑥	KX 2364-FU134 (Ex)	32,8	29,2	59,0	494	494
⑦	KX 2366-FU134 (Ex)	32,8	29,2	59,0	495	495
⑧	KX 2366-FU144 (Ex)	37,1	33,0	67,1	510	510
⑨	KX 2368-FU144 (Ex)	37,1	33,0	67,1	511	511
⑩	KX 2368-GU154 (Ex)	41,1	37,4	70,4	528	528
⑪	KX 2370-GU144 (Ex)	37,1	33,0	67,1	512	512
⑫	KX 2370-GU154 (Ex)	41,1	37,4	70,4	529	529
⑬	KX 2372-GU154 (Ex)	41,1	37,4	70,4	530	530
⑭	KX 2372-GU174 (Ex)	50,1	46,1	84,3	561	561

DN 100 - MXS 24...-4 POLIG



Gesloten enkelkanaalwaaier

100 mm Ø Kogeldoorlaat
1450 Omw/min



POMPCAPACITEIT

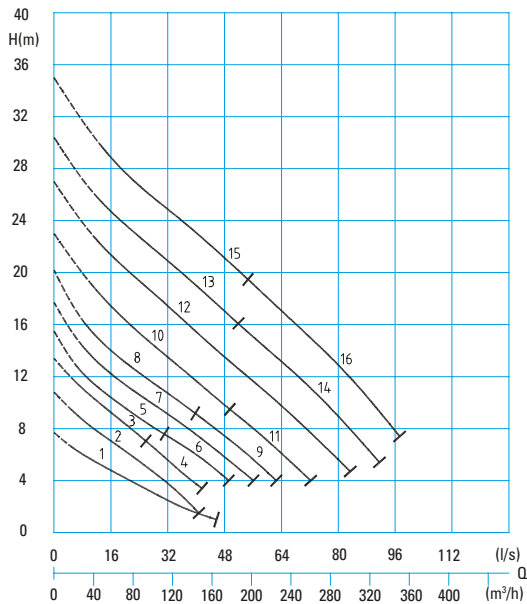

MOTORVERMOGEN

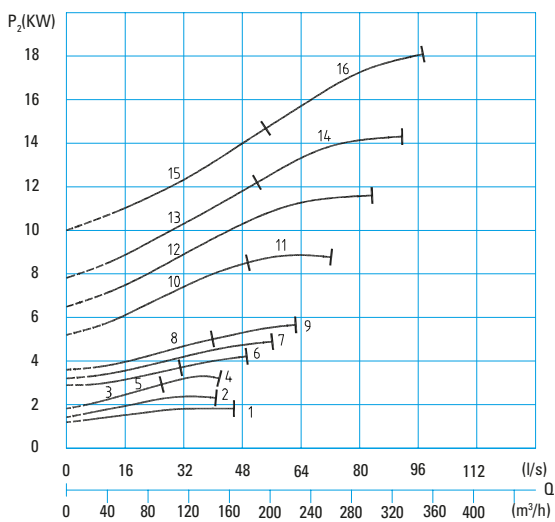

Technische gegevens

NATTE OPSTELLING

Curve Pomptype nr.		Motorvermogen		Nominale stroom	Gewicht normaal	Gewicht Ex
		P ₁ (kW)	P ₂ (kW)	(A)	(kg)	(kg)
①	MXS 2432-T34 (Ex)	3,4	2,9	5,8	102	102
②	MXS 2436-T34 (Ex)	3,4	2,9	5,8	104	104
③	MXS 2438-T34 (Ex)	3,4	2,9	5,8	104	104
④	MXS 2438-T44 (Ex)	4,4	3,7	7,5	108	108
⑤	MXS 2442-T44 (Ex)	4,4	3,7	7,5	129	129
⑥	MXS 2442-T54 (Ex)	5,9	5,0	9,9	139	139
⑦	MXS 2444-T54 (Ex)	5,9	5,0	9,9	139	139
⑧	MXS 2446-T54 (Ex)	5,9	5,0	9,9	139	139
⑨	MXS 2446-T64 (Ex)	7,7	6,5	13,1	142	142
⑩	MXS 2450-ET74 (Ex)	9,8	8,5	16,8	184	184
⑪	MXS 2450-P84 (Ex)	14,0	12,2	23,0	209	221
⑫	MXS 2454-P84 (Ex)	14,0	12,2	23,0	209	221
⑬	MXS 2457-P84 (Ex)	14,0	12,2	23,0	209	221
⑭	MXS 2457-P94 (Ex)	17,0	14,6	28,8	209	221
⑮	MXS 2460-P94 (Ex)	17,0	14,6	28,8	209	221
⑯	MXS 2460-P104 (Ex)	22,0	19,3	36,5	231	243

Technische gegevens

DROGE OPSTELLING

Curve Pomptype nr.		Motorvermogen		Nominale stroom	Gewicht normaal	Gewicht Ex
		P ₁ (kW)	P ₂ (kW)	(A)	(kg)	(kg)
①	MXS 2432-ET34 (Ex)	3,3	2,9	5,9	138	138
②	MXS 2436-ET34 (Ex)	3,3	2,9	5,9	138	138
③	MXS 2438-ET34 (Ex)	3,3	2,9	5,9	138	138
④	MXS 2438-ET44 (Ex)	4,3	3,7	7,3	138	138
⑤	MXS 2442-ET44 (Ex)	4,3	3,7	7,3	142	142
⑥	MXS 2442-ET54 (Ex)	6,1	5,0	10,2	142	142
⑦	MXS 2444-ET54 (Ex)	6,1	5,0	10,2	142	142
⑧	MXS 2446-ET54 (Ex)	6,1	5,0	10,2	142	142
⑨	MXS 2446-ET64 (Ex)	7,4	6,5	13,4	160	160
⑩	MXS 2450-ET74 (Ex)	9,8	8,5	16,8	184	184
⑪	MXS 2450-PU84 (Ex)	14,0	12,2	23,0	219	231
⑫	MXS 2454-PU84 (Ex)	14,0	12,2	23,0	219	231
⑬	MXS 2457-PU84 (Ex)	14,0	12,2	23,0	219	231
⑭	MXS 2457-PU94 (Ex)	17,0	14,6	28,8	219	231
⑮	MXS 2460-PU94 (Ex)	17,0	14,6	28,8	219	231
⑯	MXS 2460-PU104 (Ex)	22,0	19,3	36,5	244	256

DN 100 - MXS 24...-6 POLIG



Gesloten enkelkanaalwaaier

100 mm Ø Kogeldoorlaat

960 Omw/min



POMPCAPACITEIT

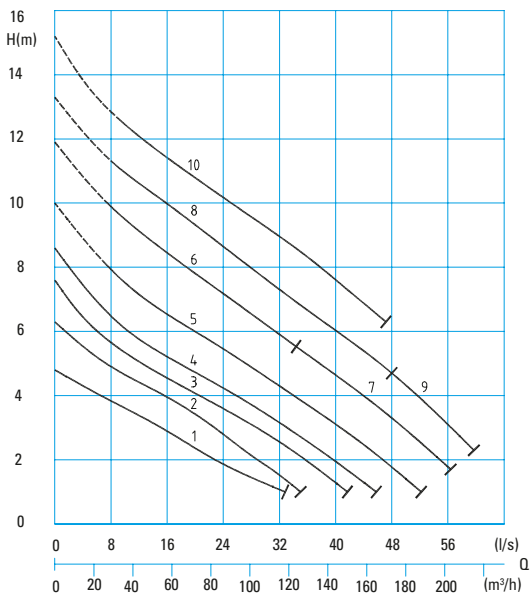

Technische gegevens

NATTE OPSTELLING

Curve	Pomptype	Motor- vermogen P ₁ (kW)	Motor- vermogen P ₂ (kW)	Nomi- nale stroom (A)	Gewicht normaal (kg)	Gewicht Ex (kg)
①	MXS 2436-T36 (Ex)	3,0	2,3	5,4	104	104
②	MXS 2438-T36 (Ex)	3,0	2,3	5,4	104	104
③	MXS 2444-T26 (Ex)	2,1	1,6	4,0	125	125
④	MXS 2446-T36 (Ex)	3,0	2,3	5,4	125	125
⑤	MXS 2450-T46 (Ex)	4,0	3,1	7,3	145	145
⑥	MXS 2454-T46 (Ex)	4,0	3,1	7,3	145	145
⑦	MXS 2454-T56 (Ex)	5,0	4,0	9,6	155	155
⑧	MXS 2457-T56 (Ex)	5,0	4,0	9,6	155	155
⑨	MXS 2457-T66 (Ex)	6,0	4,9	11,5	158	158
⑩	MXS 2460-T66 (Ex)	6,0	4,9	11,5	158	158

MOTORVERMOGEN

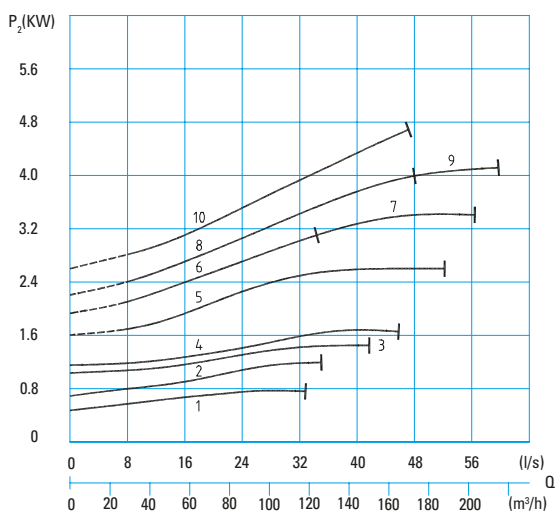

Technische gegevens

DROGE OPSTELLING

Curve	Pomptype	Motor- vermogen P ₁ (kW)	Motor- vermogen P ₂ (kW)	Nomi- nale stroom (A)	Gewicht normaal (kg)	Gewicht Ex (kg)
①	MXS 2436-ET36 (Ex)	2,7	2,3	4,9	156	156
②	MXS 2438-ET36 (Ex)	2,7	2,3	4,9	156	156
③	MXS 2444-ET26 (Ex)	1,8	1,6	3,8	160	160
④	MXS 2446-ET36 (Ex)	2,7	2,3	4,9	160	160
⑤	MXS 2450-ET46 (Ex)	3,6	3,1	6,6	184	184
⑥	MXS 2454-ET46 (Ex)	3,6	3,1	6,6	184	184
⑦	MXS 2454-ET56 (Ex)	4,7	4,0	8,3	184	184
⑧	MXS 2457-ET56 (Ex)	4,7	4,0	8,3	184	184
⑨	MXS 2457-ET66 (Ex)	5,9	4,9	10,3	184	184
⑩	MXS 2460-ET66 (Ex)	5,9	4,9	10,3	184	184

DN 100 - VX 24...-4 POLIG



Vortex-waaier

100 mm Ø Kogeldoorlaat
1450 Omw/min



POMPCAPACITEIT

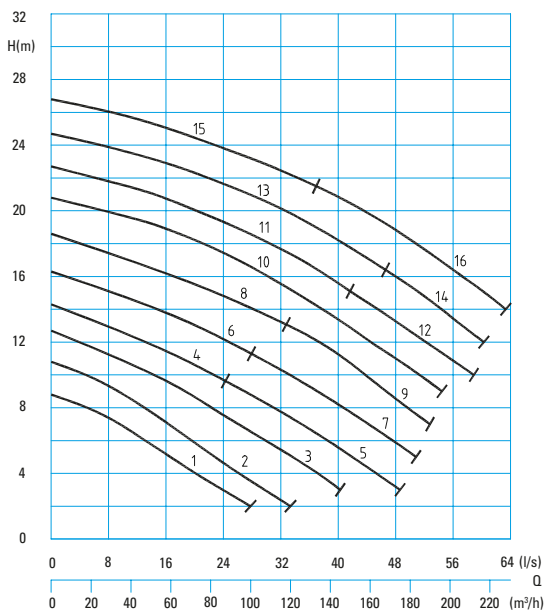

Technische gegevens

NATTE OPSTELLING

Curve nr.	Pomptype	Motorvermogen P ₁ (kW)	Motorvermogen P ₂ (kW)	Nominale stroom (A)	Gewicht normaal (kg)	Gewicht Ex (kg)
①	VX 2436-D54 (Ex)	4,0	3,2	7,3	78	78
②	VX 2439-D54 (Ex)	4,0	3,2	7,3	78	78
③	VX 2440-T54 (Ex)	5,9	5,0	9,9	123	123
④	VX 2442-T54 (Ex)	5,9	5,0	9,9	123	123
⑤	VX 2442-T64 (Ex)	7,7	6,5	13,1	126	126
⑥	VX 2444-T64 (Ex)	7,7	6,5	13,1	126	126
⑦	VX 2444-ET74 (Ex)	9,8	8,5	16,8	144	144
⑧	VX 2446-ET74 (Ex)	9,8	8,5	16,8	144	144
⑨	VX 2446-P84 (Ex)	14,0	12,2	23,0	177	189
⑩	VX 2452-P84 (Ex)	14,0	12,2	23,0	205	217
⑪	VX 2454-P84 (Ex)	14,0	12,2	23,0	205	217
⑫	VX 2454-P94 (Ex)	17,0	14,6	28,8	205	217
⑬	VX 2456-P94 (Ex)	17,0	14,6	28,8	205	217
⑭	VX 2456-P104 (Ex)	22,0	19,3	36,5	227	239
⑮	VX 2458-P94 (Ex)	17,0	14,6	28,8	205	217
⑯	VX 2458-P104 (C)(Ex)	22,0	19,3	36,5	227	239

MOTORVERMOGEN

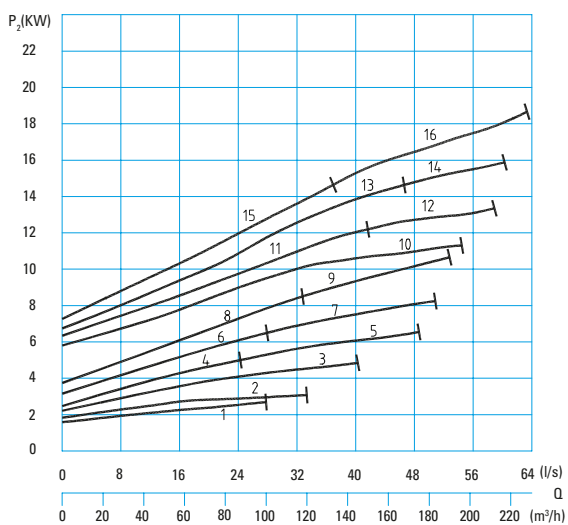

Technische gegevens

DROGE OPSTELLING

Curve nr.	Pomptype	Motorvermogen P ₁ (kW)	Motorvermogen P ₂ (kW)	Nominale stroom (A)	Gewicht normaal (kg)	Gewicht Ex (kg)
①	VX 2436-ET44 (Ex)	4,3	3,7	7,3	123	123
②	VX 2439-ET44 (Ex)	4,3	3,7	7,3	123	123
③	VX 2440-ET54 (Ex)	6,1	5,0	10,2	126	126
④	VX 2442-ET54 (Ex)	6,1	5,0	10,2	126	126
⑤	VX 2442-ET64 (Ex)	7,4	6,5	13,4	144	144
⑥	VX 2444-ET64 (Ex)	7,4	6,5	13,4	144	144
⑦	VX 2444-ET74 (Ex)	9,8	8,5	16,8	144	144
⑧	VX 2446-ET74 (Ex)	9,8	8,5	16,8	144	144
⑨	VX 2446-PU84 (Ex)	14,0	12,2	23,0	187	199
⑩	VX 2452-PU84 (Ex)	14,0	12,2	23,0	215	227
⑪	VX 2454-PU84 (Ex)	14,0	12,2	23,0	215	227
⑫	VX 2454-PU94 (Ex)	17,0	14,6	28,8	215	227
⑬	VX 2456-PU94 (Ex)	17,0	14,6	28,8	215	227
⑭	VX 2456-PU104 (Ex)	22,0	19,3	36,5	240	252
⑮	VX 2458-PU94 (Ex)	17,0	14,6	28,8	215	227
⑯	VX 2458-PU104 (Ex)	22,0	19,3	36,5	240	252

DN 150 - MXS 34...-4 POLIG



Gesloten enkelkanaalwaaier

100 mm Ø Kogeldoorlaat
1450 Omw/min



POMPCAPACITEIT

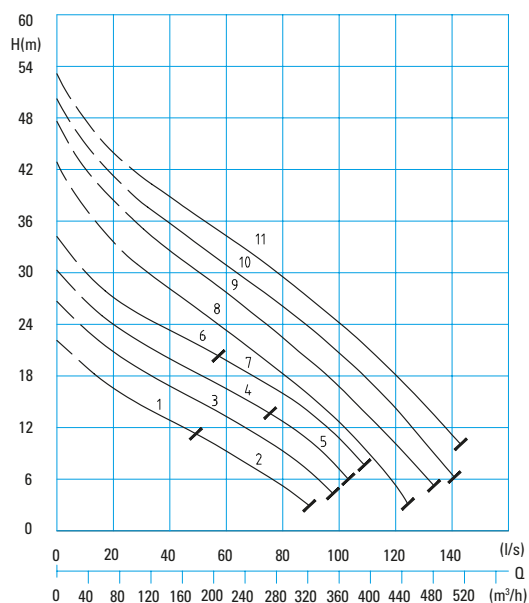

Technische gegevens

NATTE OPSTELLING

Curve Pomptype nr.	Motorvermogen P ₁ (kW)	Motorvermogen P ₂ (kW)	Nominale stroom (A)	Gewicht normaal	Gewicht Ex	
				(kg)	(kg)	
①	MXS 3450-ET74 (Ex)	9,8	8,5	16,8	202	202
②	MXS 3450-P84 (Ex)	14,0	12,2	23,0	227	239
③	MXS 3454-P84 (Ex)	14,0	12,2	23,0	227	239
④	MXS 3457-P94 (Ex)	17,0	14,6	28,8	227	239
⑤	MXS 3457-P104 (Ex)	22,0	19,3	36,5	249	261
⑥	MXS 3460-P94 (Ex)	17,0	14,6	28,8	227	239
⑦	MXS 3460-P104 (Ex)	22,0	19,3	36,5	249	261
⑧	MXS 3468-F114 (Ex)	25,0	22,0	44,0	388	388
⑨	MXS 3470-F124 (Ex)	29,1	25,6	51,4	410	410
⑩	MXS 3472-F134 (Ex)	32,8	29,2	59,0	420	420
⑪	MXS 3474-F144 (Ex)	37,1	33,0	67,1	430	430

MOTORVERMOGEN

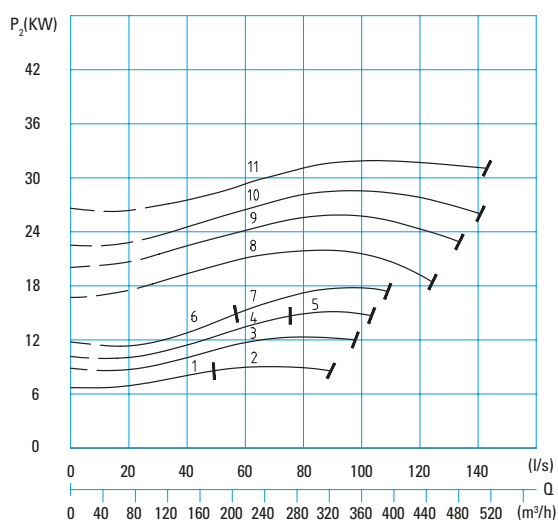

Technische gegevens

DROGE OPSTELLING

Curve Pomptype nr.	Motorvermogen P ₁ (kW)	Motorvermogen P ₂ (kW)	Nominale stroom (A)	Gewicht normaal	Gewicht Ex	
				(kg)	(kg)	
①	MXS 3450-ET74 (Ex)	9,8	8,5	16,8	202	202
②	MXS 3450-PU84 (Ex)	14,0	12,2	23,0	237	249
③	MXS 3454-PU84 (Ex)	14,0	12,2	23,0	237	249
④	MXS 3457-PU94 (Ex)	17,0	14,6	28,8	237	249
⑤	MXS 3457-PU104 (Ex)	22,0	19,3	36,5	262	274
⑥	MXS 3460-PU94 (Ex)	17,0	14,6	28,8	237	249
⑦	MXS 3460-PU104 (Ex)	22,0	19,3	36,5	262	274
⑧	MXS 3468-FU114 (Ex)	25,0	22,0	44,0	409	409
⑨	MXS 3470-FU124 (Ex)	29,1	25,6	51,4	436	436
⑩	MXS 3472-FU134 (Ex)	32,8	29,2	59,0	436	436
⑪	MXS 3474-FU144 (Ex)	37,1	33,0	67,1	456	456

DN 150 - MXS 34...-6 POLIG



Gesloten enkelkanaalwaaier

100 mm Ø Kogeldoorlaat
960 Omw/min



POMPCAPACITEIT

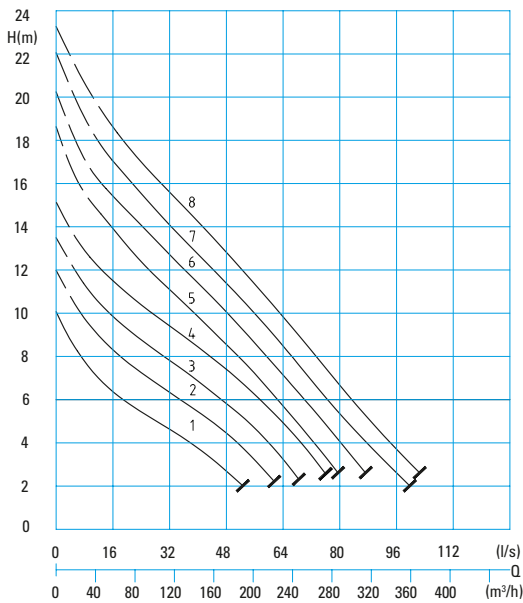

Technische gegevens

NATTE OPSTELLING

Curve Pomptype nr.		Motorvermogen		Nominale stroom (A)	Gewicht normaal (kg)	Gewicht Ex (kg)
		P ₁ (kW)	P ₂ (kW)			
①	MXS 3450-P76 (Ex)	9,0	7,3	16,3	222	234
②	MXS 3454-P76 (Ex)	9,0	7,3	16,3	222	234
③	MXS 3457-P76 (Ex)	9,0	7,3	16,3	222	234
④	MXS 3460-P76 (Ex)	9,0	7,3	16,3	222	234
⑤	MXS 3468-P76 (Ex)	9,0	7,3	16,3	267	279
⑥	MXS 3470-P76 (Ex)	9,0	7,3	16,3	267	279
⑦	MXS 3472-P86 (Ex)	12,0	10,0	22,4	284	297
⑧	MXS 3474-P86 (Ex)	12,0	10,0	22,4	284	297

MOTORVERMOGEN

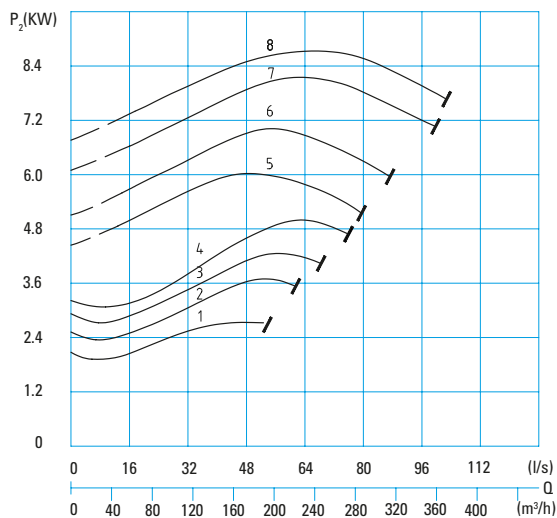

Technische gegevens

DROGE OPSTELLING

Curve Pomptype nr.		Motorvermogen		Nominale stroom (A)	Gewicht normaal (kg)	Gewicht Ex (kg)
		P ₁ (kW)	P ₂ (kW)			
①	MXS 3450-PU76 (Ex)	9,0	7,3	16,3	222	234
②	MXS 3454-PU76 (Ex)	9,0	7,3	16,3	222	234
③	MXS 3457-PU76 (Ex)	9,0	7,3	16,3	222	234
④	MXS 3460-PU76 (Ex)	9,0	7,3	16,3	222	234
⑤	MXS 3468-PU76 (Ex)	9,0	7,3	16,3	267	279
⑥	MXS 3470-PU76 (Ex)	9,0	7,3	16,3	267	279
⑦	MXS 3472-PU86 (Ex)	12,0	10,0	22,4	284	297
⑧	MXS 3474-PU86 (Ex)	12,0	10,0	22,4	284	297

DN 150 - K33...-4 POLIG



Geschlossenes Zweikanalrad

80 mm Ø Kogeldoorlaat
1450 Omw/min



POMPCAPACITEIT

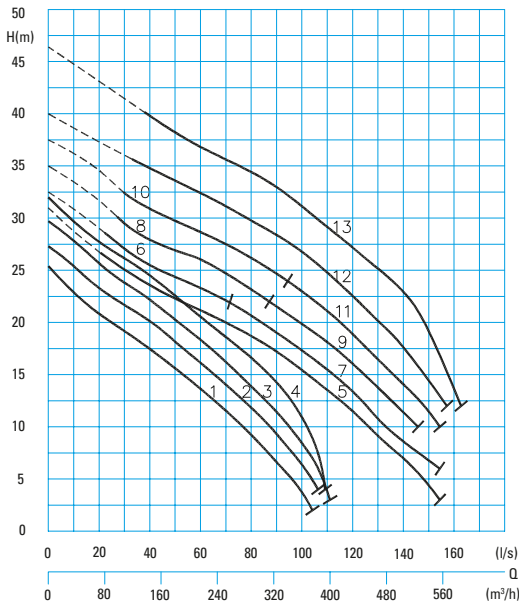

MOTORVERMOGEN

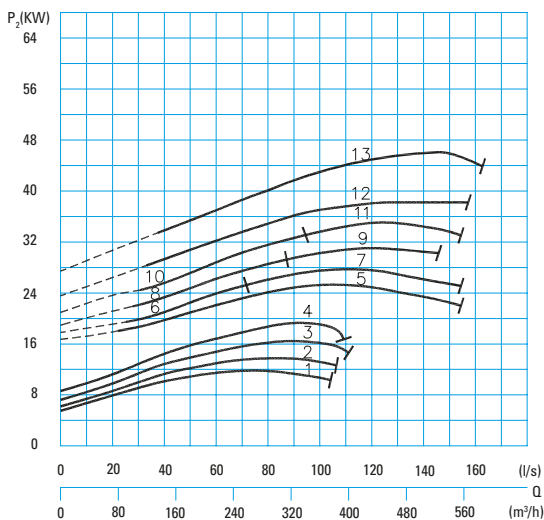

Technische gegevens

NATTE OPSTELLING

Curve Pomptype nr.		Motorvermogen		Nominale stroom	Gewicht normaal	Gewicht Ex
		P ₁ (kW)	P ₂ (kW)	(A)	(kg)	(kg)
①	K 3352-P94 (Ex)	17,0	14,6	28,8	216	228
②	K 3354-P94 (Ex)	17,0	14,6	28,8	216	228
③	K 3356-P104 (Ex)	22,0	19,3	36,5	234	246
④	K 3358-P104 (Ex)	22,0	19,3	36,5	234	246
⑤	K 3360-F124 (Ex)	29,1	25,6	51,4	418	418
⑥	K 3362-F124 (Ex)	29,1	25,6	51,4	418	418
⑦	K 3362-F134 (Ex)	32,8	29,2	59,0	428	428
⑧	K 3364-F134 (Ex)	32,8	29,2	59,0	428	428
⑨	K 3364-F144 (Ex)	37,1	33,0	67,1	449	449
⑩	K 3366-F144 (Ex)	37,1	33,0	67,1	449	449
⑪	K 3366-G154 (Ex)	41,1	37,4	70,4	486	486
⑫	K 3368-G154 (Ex)	41,1	37,4	70,4	486	486
⑬	K 3370-G174 (Ex)	50,1	46,1	84,3	528	528

Technische gegevens

DROGE OPSTELLING

Curve Pomptype nr.		Motorvermogen		Nominale stroom	Gewicht normaal	Gewicht Ex
		P ₁ (kW)	P ₂ (kW)	(A)	(kg)	(kg)
①	K 3352-PU94 (Ex)	17,0	14,6	28,8	224	236
②	K 3354-PU94 (Ex)	17,0	14,6	28,8	224	236
③	K 3356-PU104 (Ex)	22,0	19,3	36,5	244	256
④	K 3358-PU104 (Ex)	22,0	19,3	36,5	244	256
⑤	K 3360-FU124 (Ex)	29,1	25,6	51,4	444	493
⑥	K 3362-FU124 (Ex)	29,1	25,6	51,4	444	493
⑦	K 3362-FU134 (Ex)	32,8	29,2	59,0	454	503
⑧	K 3364-FU134 (Ex)	32,8	29,2	59,0	454	503
⑨	K 3364-FU144 (Ex)	37,1	33,0	67,1	475	524
⑩	K 3366-FU144 (Ex)	37,1	33,0	67,1	475	524
⑪	K 3366-GU154 (Ex)	41,1	37,4	70,4	512	555
⑫	K 3368-GU154 (Ex)	41,1	37,4	70,4	512	555
⑬	K 3370-GU174 (Ex)	50,1	46,1	84,3	557	610

DN 150 - K33...-6 POLIG



Geschlossenes Zweikanalrad

80 mm Ø Kogeldoorlaat
960 Omw/min



POMPCAPACITEIT

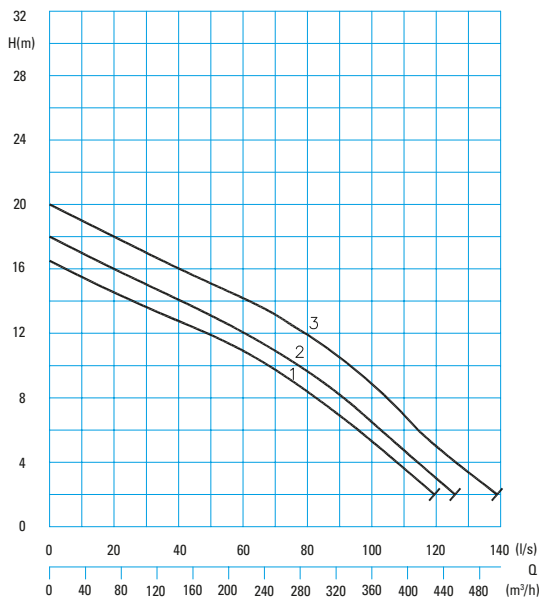

Technische gegevens

NATTE OPSTELLING

Curve Pomptype nr.	Motorvermogen		Nominale stroom (A)	Gewicht normaal (kg)	Gewicht Ex (kg)
	P ₁ (kW)	P ₂ (kW)			
① K 3366-P96 (Ex)	16,0	13,6	29,4	280	292
② K 3368-P96 (Ex)	16,0	13,6	29,4	280	292
③ K 3370-P96 (Ex)	16,0	13,6	29,4	280	292

MOTORVERMOGEN

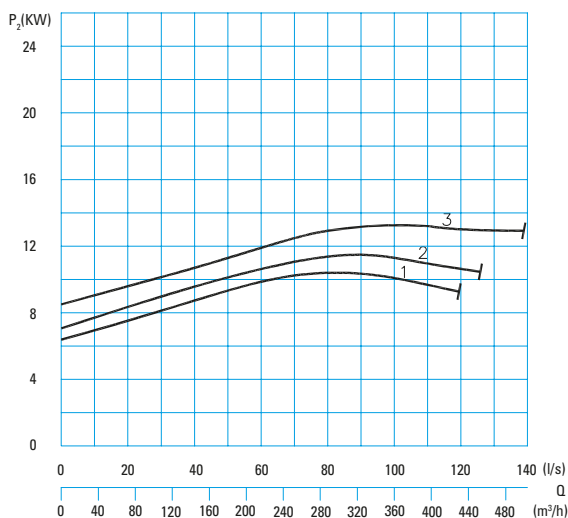

Technische gegevens

DROGE OPSTELLING

Curve Pomptype nr.	Motorvermogen		Nominale stroom (A)	Gewicht normaal (kg)	Gewicht Ex (kg)
	P ₁ (kW)	P ₂ (kW)			
① K 3366-PU96 (Ex)	16,0	13,6	29,4	288	300
② K 3368-PU96 (Ex)	16,0	13,6	29,4	288	300
③ K 3370-PU96 (Ex)	16,0	13,6	29,4	288	300

Onbeperkte toepassingen: Roestvaststalen dompompen voor chemisch agressieve media (zie aparte brochure).





TOEBEHOREN

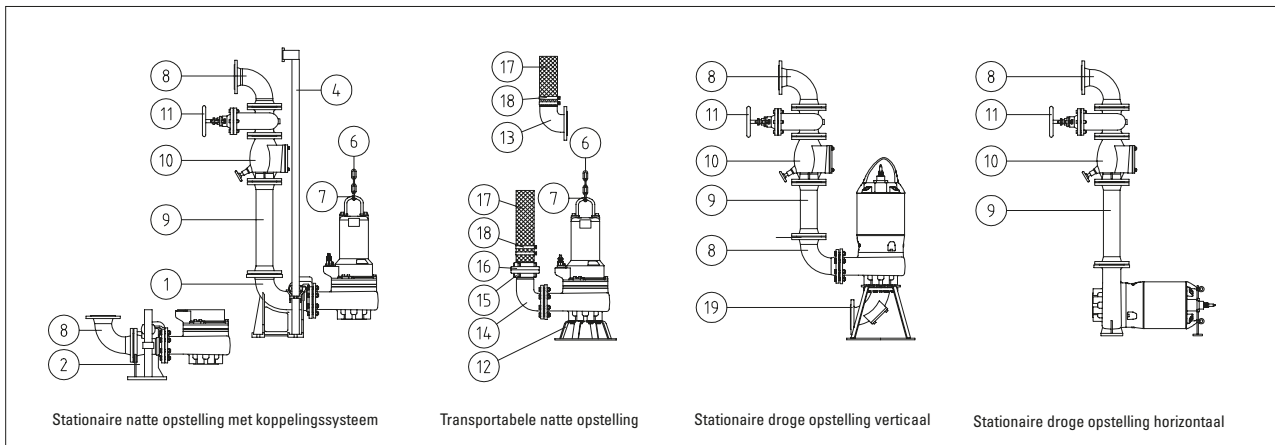

Nr.	Aanduiding	Type	Grootte	Art nr.
1	Automatisch koppelingssysteem, bestaande uit koppelingsvoetbocht, koppelingstegenflens en geleidestangconsole	KK 80/80 KK 80/100 KK 100/100 KK 100/80 KK 150/150 KK 150/100 KK 200/150	DN 80 DN 80 / DN 100 DN 100 DN 100 / DN 80 DN 150 DN 150 / DN 100 DN 200 / DN 150	8604025 8604030 8604055 8604060 8604070 8603632 8604105
	Uitvoering (materiaal): - Gietijzer			
	- Gietijzer, geleidestangconsole van roestvrij staal	KKR 80/80 KKR 80/100 KKR 100/100 KKR 100/80 KKR 150/150 KKR 150/100 KKR 200/150	DN 80 DN 80 / DN 100 DN 100 DN 100 / DN 80 DN 150 DN 150 / DN 100 DN 200 / DN 150	8604026 8604031 8604056 8604061 8604071 8604073 8604106
	- volledig roestvast staal	KKC 80/80 KCC 100/100 KCC 150/150	DN 80 DN 100 DN 150	8604027 8604057 8604072
2	Automatisch koppelingssysteem, bestaande uit koppelingsvoetstuk, koppelingstegenflens en geleidestangconsole	KS 80/100 KS 100/100 KS 150/150 KS 200/150	DN 80 / DN 100 DN 100 DN 150 DN 200 / DN 150	8604045 8604065 8604075 8604083
	Tussenconsole voor het verlengen van geleidestangen - Gietijzer		1½" voor DN 100 2" voor DN 150 2½" voor DN 200	7322931 7320121A 7322911
	- Roestvrij staal		1½" voor DN 80 1½" voor DN 100 2" voor DN 150	7323854A 7320355B 7323974B
4	Geleidestangen Geleidestangen voor koppelingssets (staal verzinkt en roestvrij staal A2/A4) op aanvraag.			op aanvraag
6	Ketting - Ophaalketting, RVS 316, overname ogen (gecertificeerd)		Lengte 2 m Lengte 3 m Lengte 4 m Lengte 5 m Lengte 6 m	2802353 2803353 2804353 2805353 2806353
	Schakel - Roestvrij staal AISI316 (A4) 0,4 T-S BREEDTE 21mm, met splitpen Draagvermogen 400 kg, getest			2801360

TOEBEHOREN

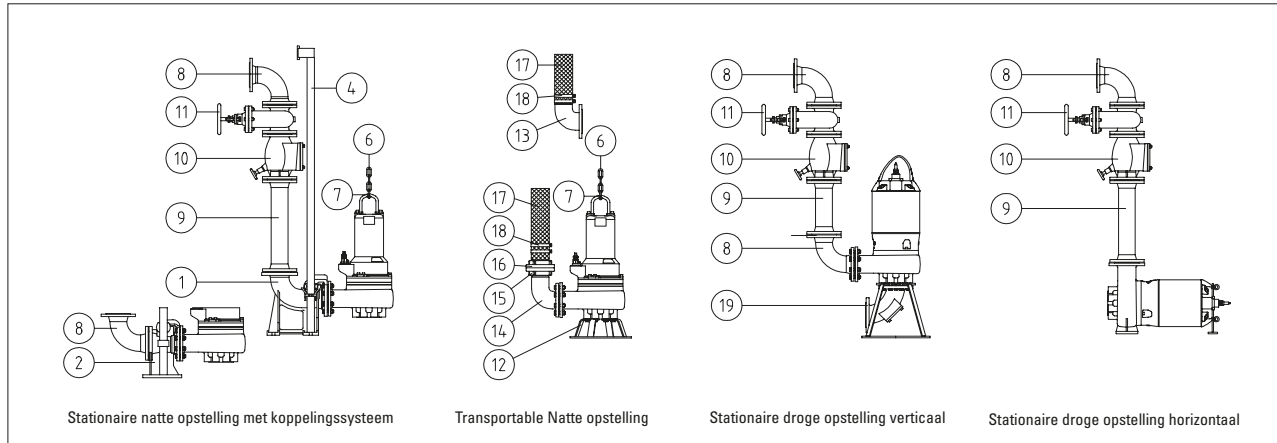

Nr.	Aanduiding	Type	Grootte	Art nr.
	Schakel - Roestvrij staal AISI316 (A4) 1,25-TS BREEDTE 25mm, met splitpen Draagvermogen 1250 kg, getest			2801362
8	90° bochtstuk, staal - met 2 flenzen (Q-stuk)		DN 80 DN 100 DN 150 DN 200	2153302 2153303 2153353 2153363
	- of verenigingsstuk voor drukleiding bij dubbele pompstations met 3 flenzen, uitlaat horizontaal (ook leverbaar met verticale uitlaat) met schroeven en afdichting		DN 80 / 80 / 80 DN 80 / 100 / 80 DN 100 / 100 / 100 DN 100 / 125 / 100 DN 100 / 150 / 100 DN 150 / 150 / 150 DN 200 / 200 / 200	op aanvraag
9	Drukleiding - met 2 flenzen (FF-stuk), 1 m lang, 1 set schroeven en afdichting		DN 80 DN 100 DN 125 DN 150 DN 200	2152081 2152201 2152221 2152251 2152271
	Drukleiding, staal - Verlengstuk, per meter		DN 80 DN 100 DN 125 DN 150 DN 200	2150080 2150100 2150125 2150150 2150200
	- Verloopstuk (FFR-stuk) met 2 flenzen		op aanvraag	
10	Balkeerklep, gietijzer - met flens, PN 10		DN 80 DN 100 DN 125 DN 150 DN 200	2212807 2212809 2212810 2212811 2212816
11	Schuifafsluiter, gietijzer - met 2 flenzen PN 10		DN 80 DN 100 DN 125 DN 150 DN 200	2216080 2216100 2216125 2216150 2216200
12	Bodemring - tot 16,9 kW (P2) - vanaf 17,0 kW (P2)	NB 100 A NB 100 B NB 150 A NB 150	DN 100 DN 100 DN 150 DN 150	7321215 7321705 7321285 7321275
13	Aansluitbocht - met flens en slangaansluiting - 1 set schroeven en afdichting		DN 100 / 100 mm	6001141
14	90° aansluitknie, -staal - -roestvast staal		R3" BI/BUI R3" BI/BUI	2111805 2111827
	Dubbelnippel, staal		R3" BUI	2128030

TOEBEHOREN

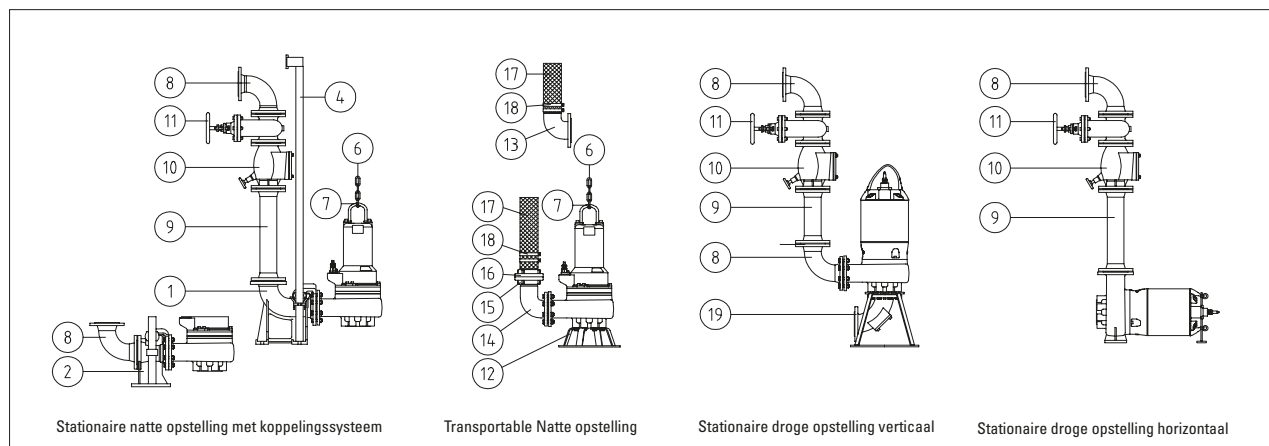

Nr.	Aanduiding	Type	Grootte	Art nr.
	Draadflens, staal		DN 80 / R3" BI	2215080
	Aansluitbocht - met flens en buitendraad - 1 set schroeven en afdichting		DN 100 x R4" BUI DN 150 x R6" BUI	6001121 6001205
15	Vaste STORZ-koppeling, Aluminium met binnendraad		B-R3" BI A-R4" BI F-R6" BI	2010602 2010701 2010961
16	STORZ-slangkoppeling, Aluminium		B- 75 mm A- 110 mm F- 150 mm	2013502 2013801 2013901
	STORZ-verloopstuk, Aluminium		A-B F-A	2015612 2015622
17	Kunststof spiraalslang (binnen Ø in mm)		75 mm 110 mm 150 mm	2632075 2632110 2632150
	Slangen met geïntegreerde drukkoppelingen		op aanvraag	
18	Slangklemmen		T 70-90-13 S100 / 20 GBS 112-121/25 GBS 168-174/30	2309013 2310020 2311520 2317520
19	Pompstaander met 2 flenzen, - met 2 flenzen - 1 set schroeven en afdichting	TVS 100 A (tot 18 kW) TVS 150 A	DN 100 DN 150	7321705 7321725
	Pompstaander - met zuigleidingsbocht, reinigingsopening - 1 set schroeven en afdichting	TVS 100 A-R (tot 18 kW) TVS 100 A-R TVS 150 A-R TVS 150-R TVS 150/200 A-R TVS 150/200-R	DN 100 DN 100 DN 150 DN 150 DN 150 / DN 200 DN 150 / DN 200	8604220 8604221 8604225 8604230 8604232 8604235
	Set, schroeven (8 st.) met afdichting - verzinkt		DN 80 DN 100 DN 150	2214080 2214100 2214150
	- Roestvast staal		DN 80 DN 100 DN 150	2214082 2214102 2214152

Leidingen, armaturen van roestvast staal op verzoek. Elektrische en elektronische schakelinstallaties voor pompen en pompstations met toebehoren compleet gebruiksklaar, zie speciale brochures. Afvalwaterschachten van beton of kunststof voor complete pompstations, zie speciale brochures.



Het HOMA-leveringsprogramma

- Vuilwater-dompelpompen
- Bouwpompen
- Brandweer-dompelpompen
- Bronpompen
- Afvalwater-dompelpompen
- Dompelpompen met snijmechanisme
- Vuilwater-opvoerinstallaties
- Afvalwater-opvoerinstallaties
- Complete pompstations
- Roerwerken

- Bassinreinigingssystemen
- Tuinpompen en huishoudwaterautomaten
- Propellerpompen
- Schakel- en besturingskasten



Wereldwijd in gebruik

HOMA pompen en installaties zijn in meer dan 100 landen wereldwijd in gebruik – bij talloze grote en kleine projecten van zeer uiteenlopende aard, bijvoorbeeld de Palm Islands in Dubai. Ze voldoen aan alle internationale veiligheids- en productienormen en zijn gecertificeerd door de verantwoordelijke overheidsinstanties of particuliere instanties op het gebied van afvoer van afvalwater. Deze hoge normen continu garanderen en voortdurend verder ontwikkelen, dat is een van onze belangrijkste doelstellingen.



Netwerk van verkoop- en servicevertegenwoordigingen

HOMA begeleidt klanten met een uitgebreid netwerk van competente verkoop- en servicevertegenwoordigingen. Bovendien ondersteunt HOMA de planning en selectie van pompen met de speciaal ontwikkelde software HOPSEL – gratis verkrijgbaar op internet.

HOMA Pumpenfabrik GmbH

Industriestraße 1 ➤ 53819 Neunkirchen-Seelscheid
Telefon: +49(0)2247/702-0 ➤ Fax: +49(0)2247/702-44
e-Mail: info@homa-pumpen.de ➤ Internet: www.homa-pumpen.de

Homa Pompen BV

Techniekweg 16- 18 ➤ 4207 HD Gorinchem
Telefoon: 0183-622212 ➤ Fax: 0183-620193
E-Mail: info@homapompen.nl ➤ Internet: www.homapompen.nl

Wijzigingen in de zin van technische ontwikkelingen, evenals fouten en drukfouten voorbehouden.

Bilder: Cover = © Jonutis - istockphoto.com | S.2 = © tuachanwatthana - istockphoto.com | S.4 = © mariusz szczygiel - Fotolia.com | © Homa Pumpenfabrik

HOMA
POMPENTECHNIEK

 **FIND US ON FACEBOOK!**
facebook.com/homapompen